

**КОСТАНАЙСКАЯ АКАДЕМИЯ
МИНИСТЕРСТВА ВНУТРЕННИХ ДЕЛ РЕСПУБЛИКИ КАЗАХСТАН
ИМЕНИ ШРАКБЕКА КАБЫЛБАЕВА**

Полюхова А.С., Мухтабаев К.Н.

**ОГНЕВАЯ ПОДГОТОВКА ДЛЯ КУРСАНТОВ
И СЛУШАТЕЛЕЙ СПЕЦИАЛЬНЫХ ВЫСШИХ
УЧЕБНЫХ ЗАВЕДЕНИЙ**

Учебное пособие

Костанай, 2025

УДК 355.544.4

ББК 68.4

П 40

Рекомендовано к печати Ученым советом Костанайской академии МВД
Республики Казахстан им. Ш. Кабылбаева

Рецензенты:

Қалқаманұлы Д. – заместитель начальника кафедры административной деятельности ОВД Костанайской академии МВД Республики Казахстан им. Ш. Кабылбаева, доктор философии (PhD), подполковник полиции.

Мамаев М.Б. - командир Учебно-тренировочного взвода Департамента полиции Костанайской области, подполковник полиции.

Полюхова А.С., Мухтабаев К.Н.

П 40 Огневая подготовка для курсантов и слушателей специальных высших учебных заведений: учебное пособие / авт.-сост.: А.С. Полюхова, К.Н. Мухтабаев - Костанай: Костанайская академия МВД Республики Казахстан имени Ширакбека Кабылбаева, 2025. – 78 с.

ISBN 978-601-367-015-7

Учебное пособие «Огневая подготовка для курсантов и слушателей специальных высших учебных заведений» содержит необходимую теоретическую информацию по основным видам оружия и гранат, предназначено для обучающихся в высших учебных заведениях в целях формирования готовности к умелому и эффективному применению при выполнении оперативно-служебных задач.

УДК 355.544.4

ББК 68.41

ISBN978-601-367-015-7

© Полюхова А.С.,
Мухтабаев К.Н., 2025

СОДЕРЖАНИЕ

Введение.....	4
Раздел № 1. Нормативные правовые акты, регламентирующие организацию огневой подготовки.....	5
1.1 Организация огневой подготовки в органах внутренних дел.....	5
Раздел № 2. Особенности внутренней и внешней баллистики.....	7
2.1 Баллистика	7
2.2 Траектория пули и ее элементы	8
2.3 Определение средней точки попадания	10
Раздел № 3. Меры безопасности при обращении с оружием и боеприпасами	13
Раздел № 4. Назначение, боевые свойства и устройство пистолета Макарова	17
4.1 Общее устройство и работа частей и механизмов пистолета.....	17
4.2 Задержки при стрельбе из пистолета Макарова причины и способы их устранения.....	22
4.3 Чистка и смазка пистолета.....	25
РАЗДЕЛ № 5. Основные части и механизмы автомата калашникова, принцип работы автоматики	27
5.1 Назначение, боевые свойства и устройство автомата Калашникова.	27
5.2 Порядок неполной разборки АКС-74У.	33
Раздел № 6. Помповое ружье «Shturm 001» основные части и механизмы, принцип работы.....	35
6.1 Назначение, боевые свойства и устройство помпового ружья «Shturm 001».	35
6.2 Действия с ружьем при возникновении аварийных ситуаций.	37
Раздел №7. Назначение и боевые свойства снайперской винтовки Драгунова (СВД) ..	40
7.1 Назначение винтовки СВД.	40
7.2 Работа частей и механизмов СВД.	44
7.3 Порядок неполной разборки снайперской винтовки.....	45
Раздел № 8. Ручные осколочные гранаты	49
8.1 Ручные осколочные гранаты.	49
8.2 Приёмы и правила метания ручных осколочных гранат.	56
Раздел № 9. Техника прицеливания, производство выстрела	59
9.1 Техника прицеливания, отработка правильного хвата.....	59
9.2 Определение ведущего глаза при прицеливании.	62
9.3 Извлечение оружия из кобуры, зарядание оружия и выведение в точку прицеливания.	65
Раздел № 10. Скоростная стрельба, стрельба в особых условиях.....	69
10.1 Скоростная стрельба.	69
10.2 Стрельба в условиях психоэмоциональной нагрузки.	70
10.3 Стрельба после физической нагрузки.....	71
10.4 Ведение стрельбы с уходом с линии огня противника.	71
10.5 Ведение огня «ведущей» и «ведомой» рукой.	73
10.6 Ведение огня в движении, по движущейся цели	74
Заключение	76
Список литературы.....	77

ВВЕДЕНИЕ

Огневая подготовка является одним из основных предметов профессиональной служебной и физической подготовки сотрудников органов внутренних дел и направлена на формирование устойчивых навыков в обращении с огнестрельным оружием, обучение личного состава действовать в условиях, связанных с эффективным и правомерным его применением.

Умелое владение огнестрельным оружием позволяет эффективно обеспечить личную безопасность и защиту иных лиц в различных ситуациях оперативно-служебной деятельности. Вместе с тем в правоприменительной деятельности были случаи ранения и гибели сотрудников различных подразделений, которые в процессе выполнения служебных обязанностей встречали вооруженное сопротивление и в силу определенных обстоятельств не смогли оказать достойный отпор.

Каждый факт применения или использования оружия свидетельствует о ситуации, в которой сотрудник, не имеющий достаточной подготовки, может оказаться жертвой своего непрофессионализма, выступив в роли потерпевшего, либо преступника в случаях неправомерного причинения вреда посторонним лицам.

Главная задача огневой подготовки – выработка навыков и совершенствование умений будущих сотрудников полиции в эффективном применении оружия и гранат, меткой стрельбе в различных условиях при выполнении оперативно-служебных задач.

Современные условия осуществления служебной деятельности предъявляют повышенные требования к профессиональной подготовке сотрудников органов внутренних дел. Систематические занятия по огневой подготовке ставят целью полноценное изучение и закрепление ранее изученного материала.

Знания, умения и навыки, по огневой подготовке, обучаемые приобретают на аудиторных занятиях, стрелковых тренировках. Для приобретения теоретических знаний применяются: лекционный метод, рассказ, показ, самостоятельное изучение учебного материала. Освоение техники стрельбы происходит в процессе работы в тирах, которые затем совершенствуются в процессе тренировок на протяжении всего времени службы.

РАЗДЕЛ № 1. НОРМАТИВНЫЕ ПРАВОВЫЕ АКТЫ, РЕГЛАМЕНТИРУЮЩИЕ ОРГАНИЗАЦИЮ ОГНЕВОЙ ПОДГОТОВКИ

1.1 Организация огневой подготовки в органах внутренних дел.

Организация огневой подготовки в органах внутренних дел проводится в рамках служебно-боевой подготовки рядового и начальствующего состава в соответствии с положениями и требованиями приказов МВД Республики Казахстан:

Закон Республики Казахстан «О государственном контроле за оборотом отдельных видов оружия», от 30.12.1998 № 339 (по состоянию на 01.07.2021г)

Статья 1. Основные понятия, используемые в настоящем Законе

В настоящем Законе используются следующие основные понятия:

- 1) огнестрельное оружие – оружие, в котором выбрасывание пули, снаряда, гранаты из канала ствола происходит в результате воздействия энергии порохового или иного заряда;
- 2) сигнальное оружие – оружие, используемое для подачи звуковых, световых и дымовых сигналов;
- 3) газовое оружие – оружие, применение которого основано на использовании слезоточивых или раздражающих веществ;
- 4) криминалистические требования – специальные технические требования, предъявляемые к гражданскому и служебному оружию и патронам к нему в целях их идентификации и исключения возможности незаконной переделки;
- 5) оружие – устройства и предметы, конструктивно предназначенные для поражения живой или иной цели, а также для подачи сигналов;
- 6) оборот оружия – производство, сборка, переделка, реализация (торговля), передача, дарение, награждение, наследование, приобретение, коллекционирование, экспонирование, учет, хранение, ношение, перевозка, использование, изъятие, уничтожение, ввоз оружия на территорию Республики Казахстан и вывоз его из Республики Казахстан;
- 7) изготовитель оружия- организация, имеющая лицензию на разработку, производство, ремонт, торговлю оружием;
- 8) пользователь оружия – физическое или юридическое лицо, получившее оружие от владельца во временное пользование;
- 9) приобретение оружия – покупка, получение оружия в качестве подарка, награды;
- 10) владелец оружия – физическое или юридическое лицо, владеющее оружием на основании разрешения на приобретение, ношение и хранение оружия;
- 11) производство оружия – исследование, разработка изготовление, испытание, сборка, художественная отделка, ремонт, переделка, и уничтожение оружия, изготовление патронов и их составных частей;
- 12) метательное оружие – оружие, у которого средство

непосредственного поражения цели получает направление и движение при помощи мускульной силы человека или механического устройства;

13) боеприпасы (патроны) – устройства или предметы, конструктивно предназначенные для выстрела из оружия соответствующего вида и поражения цели (далее-патроны);

14) пневматическое оружие – оружие, средство поражения цели которого получает направленное движение за счет энергии сжатого. Сжиженного или отверженного газа;

15) холодное оружие – оружие, у которого средство непосредственного поражения цели приводится в действие с помощью мускульной силы человека;

16) электрическое оружие – специальное приспособление, примененiei которого основано на действии электрического разряда.

РАЗДЕЛ № 2. ОСОБЕННОСТИ ВНУТРЕННЕЙ И ВНЕШНЕЙ БАЛЛИСТИКИ

2.1 Баллистика

Баллистика изучает метание снаряда (пули) из ствольного оружия, которая подразделяется на внутреннюю и внешнюю:

- **внутренняя** - изучает явления, происходящие в стволе в момент выстрела;
- **внешняя** - объясняет поведение пули, после вылета из ствола.

Основы внешней баллистики

Знание внешней баллистики позволяет стрелку, еще до выстрела, с достаточной для практического применения точностью, знать куда попадет пуля. На точность выстрела влияет масса взаимосвязанных факторов: пули со стенками канала ствола, пули с окружающей средой после вылета из ствола, газа и пули, динамическое взаимодействие деталей и частей оружия между собой и телом стрелка и многое другое.

После вылета из ствола, пуля летит не по прямой, а по так называемой, баллистической траектории, близкой к параболе. Иногда, на малых дистанциях стрельбы, отклонением траектории от прямолинейной можно пренебречь, однако, на больших и предельных дистанциях стрельбы, знание законов баллистики абсолютно необходимо.

Основы внутренней баллистики, вращение пули и деривация.

На пулю, вылетевшую из ствола с определенной скоростью, в полете действуют две основные силы: сила тяжести и сила сопротивления воздуха. (рис.1) Действие силы тяжести направлено вниз, оно заставляет пулю непрерывно снижаться. Действие силы сопротивления воздуха направлено навстречу движению пули, оно заставляет пулю непрерывно снижать скорость полета. Все это приводит к отклонению траектории вниз.



Для повышения устойчивости пули в полете, на поверхности канала ствола нарезного оружия имеются спиральные канавки (нарезы), которые придают пуле вращательное движение и тем самым предотвращают ее кувыркание в полете¹.

Вследствие вращения пули в полете, сила сопротивления воздуха действует неравномерно на разные части пули. В результате пуля встречает большее сопротивление воздуха одной из сторон и в полете значительно отклоняется от плоскости стрельбы в сторону своего вращения. Это явление называется *деривацией* (рис. 2). Действие деривации неравномерно и усиливается к концу траектории.

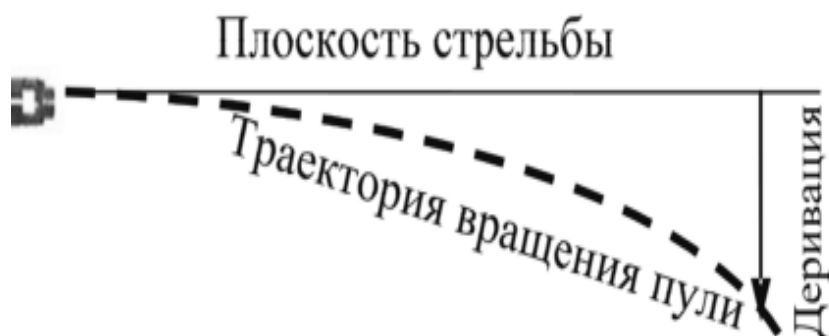

На траекторию полета пули также влияют метеоусловия, такие как ветер, температура, влажность и давление воздуха. Ветер считается слабым при его скорости 2 м/с, средним (умеренным) 4 м/с, сильным при 8 м/с. Боковой умеренный ветер, действующий под углом 90° к траектории, уже весьма значительно повлияет на пулю. Воздействие ветра той же силы, под острым углом к траектории 45° и менее, вызывает вдвое меньшее отклонение пули. Ветер, дующий вдоль траектории в ту или иную сторону, замедляет или ускоряет скорость пули, что нужно учитывать при движущейся цели.

2.2 Траектория пули и ее элементы

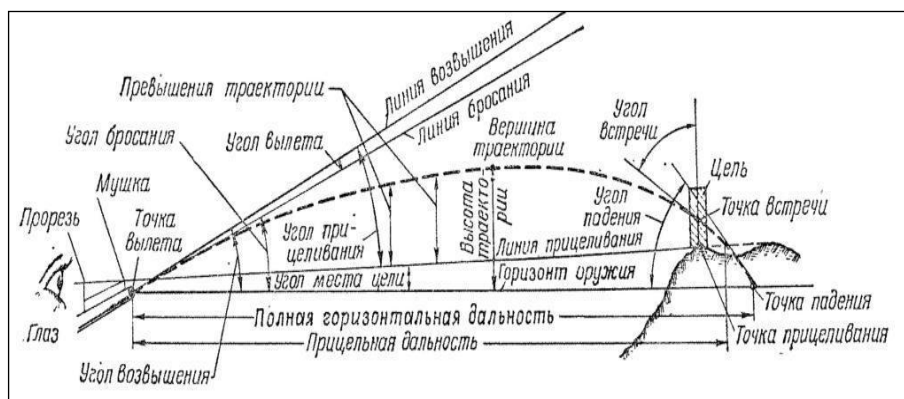

Прямая линия, представляющая продолжение оси канала ствола до

¹ Общевоинская подготовка: учебное пособие. Военная кафедра Казахского национального университета имени Аль-Фараби. // [Электронный ресурс] – Режим доступа: [view-source:https://www.kaznu.kz/Content/Общевоинская%20подготовка/index.html](https://www.kaznu.kz/Content/Общевоинская%20подготовка/index.html)

выстрела, называется **линией выстрела**. Прямая линия, являющаяся продолжением оси ствола при вылете из него пули, называется **линией бросания**.

В результате действия силы тяжести и силы сопротивления воздуха пуля летит не по линии бросания, а по неравномерно изогнутой кривой, проходящей ниже линии бросания.

Началом траектории является точка вылета. Горизонтальная плоскость, проходящая через точку вылета, называется горизонтом оружия. Вертикальная плоскость, проходящая через точку вылета по линии бросания, называется плоскостью стрельбы.

Чтобы добросить пулю до любой точки на горизонте оружия, необходимо линию бросания направить выше горизонта. Угол, составленный линией выстрела и горизонтом оружия, называется углом возвышения. Угол, составленный линией бросания и горизонтом оружия, называется углом бросания.

Самая высокая точка траектории над горизонтом оружия называется вершиной траектории, а расстояние от горизонта оружия до вершины траектории - высотой траектории.

Рассматривая положение цели относительно стрелка, можно выделить три ситуации:

- стрелок и цель расположены на одном уровне.
- стрелок расположен ниже цели (стреляет вверх под углом).
- стрелок расположен выше цели (стреляет вниз под углом).

Для того, чтобы направить пулю в цель, необходимо придать оси канала ствола определенное положение в вертикальной и горизонтальной плоскости. Придание нужного направления оси канала ствола в горизонтальной плоскости называется горизонтальной наводкой, а придание направления в вертикальной плоскости – вертикальной наводкой.²

Из всего вышесказанного ясно, что для начала практической стрельбы оружие необходимо пристрелять (привести к нормальному бою). Пристрелку следует проводить с теми же боеприпасами и в тех же условиях, какие будут характерны при последующих стрельбах. Обязательно нужно учитывать размер цели, позицию стрельбы (лежа, стоя, с колена).

Дальность прямого выстрела, на которой высота траектории не поднимается над линией прицеливания выше высоты цели, весьма важная характеристика любого оружия, определяющая пологость траектории.

Точкой прицеливания обычно выбирают нижний обрез мишени или ее центр. Более удобно целиться под обрез, когда вся цель видна при прицеливании.

При стрельбе обычно приходится вводить вертикальные поправки, в следующих случаях:

² Общевоинская подготовка: учебное пособие. Военная кафедра Казахского национального университета имени Аль-Фараби. // [Электронный ресурс] – Режим доступа: [view-source:https://www.kaznu.kz/Content/Общевоинская%20подготовка/index.html](https://www.kaznu.kz/Content/Общевоинская%20подготовка/index.html)

- размер цели меньше, чем обычно;
- дистанция стрельбы превышает дистанцию пристрелки оружия;
- дистанция стрельбы ближе, чем первая точка пересечения траектории с линией прицеливания (характерно для стрельбы с оптическим прицелом);

Горизонтальные поправки обычно приходится вводить в процессе стрельбы в ветреную погоду или при стрельбе по движущейся цели. Обычно поправки для открытых прицелов вводятся путем стрельбы с упреждением (выносом точки прицеливания вправо или влево от цели), а не подстройкой прицельных приспособлений.

В простейшем случае, если линия прицеливания горизонтальна, траектория пули дважды пересекает линию прицеливания: на восходящей и нисходящей части траектории. Оружие обычно пристреливают (настраивают прицельные приспособления) на горизонтальное расстояние, на котором нисходящая часть траектории пересекает линию прицеливания.

Горизонтальные поправки обычно приходится вводить в процессе стрельбы в ветреную погоду или при стрельбе по движущейся цели. Обычно поправки для открытых прицелов вводятся путем стрельбы с упреждением (выносом точки прицеливания вправо или влево от цели), а не подстройкой прицельных приспособлений.

2.3 Определение средней точки попадания.

При малом числе пробоев (до 5) положение средней точки попадания определяется способом последовательного деления отрезков.

Для этого необходимо:

- соединить по прямой две пробоев (точки встречи) и расстояние между ними разделить пополам;

- полученную точку соединить с третьей пробоев (точкой встречи) и расстояние между ними разделить на три равные части, так как к центру рассеивания пробоев (точки встречи) располагаются гуще, то за среднюю точку попадания трех пробоев (точек встречи) принимается давление, ближайшее к двум первым пробоевам (точкам встречи). Найденную среднюю точку попадания для трех пробоев (точек встречи) соединить с четвертой пробоев (точкой встречи) и расстояние между ними разделить на четыре равные части. Деление ближайшее к первым трем пробоевам (точкам встречи), принимается за среднюю точку попадания четырех пробоев (точек встречи).

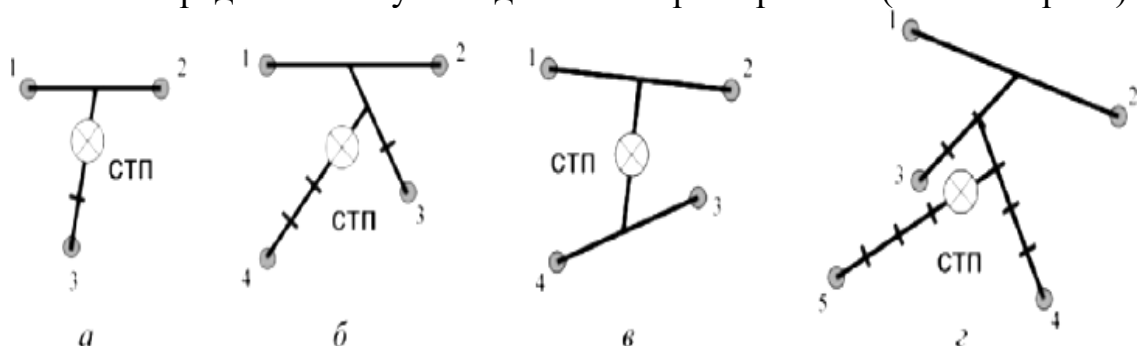

Определение средней точки попадания по:

а – по трём выстрелам,

б, в – по четырём выстрелам

г – по пяти выстрелам

При большом числе пробоев на основании симметричности рассеивания средняя точка попадания определяется способом проведения осей рассеивания.

Для этого нужно:

- отсчитать нижнюю (ближнюю) половину пробоев (точек встречи) и отделить ее осью рассеивания по высоте (дальности);
- отсчитать таким же порядком правую и левую половину пробоев (точек встречи) и отделить ее осью рассеивания по боковому направлению;
- пересечение осей рассеивания является средней точкой попадания.

Меткость стрельбы определяется точностью совмещения средней точки попадания с намеченной точкой на цели и величиной рассеивания. При этом, чем ближе средняя точка попадания к намеченной точке и чем меньше рассеивание пуль (гранат), тем лучше меткость стрельбы.



Меткость стрельбы обеспечивается точным приведением оружия к нормальному бою, тщательным сбережением оружия и боеприпасов и отличной выучки стреляющего.

Для улучшения меткости стрельбы стреляющий должен уметь определять примерное расстояние до цели, учитывать влияние метеорологических условий на полет пули «гранаты» и соответственно им выбирать установки прицела, целика и точку прицеливания, правильно выполнять приемы стрельбы, тщательно оберегать оружие и боеприпасы.

Действительность стрельбы называется степень соответствия результатов стрельбы поставленной огневой задаче.³

³ Огневая подготовка сотрудников органов внутренних дел, учебное пособие / С.Н. Солохин. – Алматы: «Данекер», 2003. – С. 28-30.

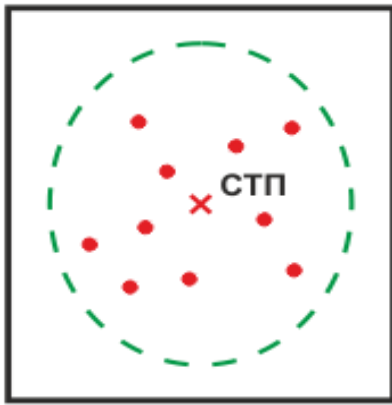

100 %

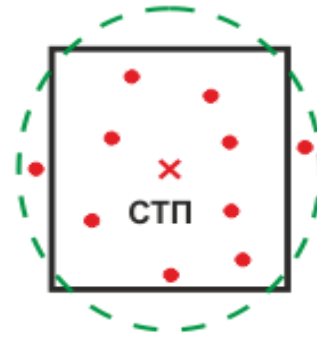

80 %

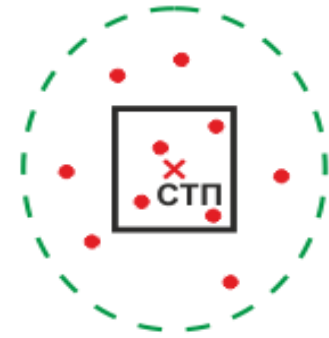

40 %

Для оценки возможных результатов стрельбы из стрелкового оружия обычно принимаются следующие показатели:

- вероятность поражения одиночной цели;
- математическое ожидание числа пораженных фигур в групповой цели;
- математическое ожидание числа попаданий;
- средний ожидаемый расход патронов для достижения необходимой надежности стрельбы;
- средний ожидаемый расход времени на выполнение огневой задачи.

Кроме того, при оценке действительности стрельбы учитывается степень убойного и пробивного действия пули.

РАЗДЕЛ № 3. МЕРЫ БЕЗОПАСНОСТИ ПРИ ОБРАЩЕНИИ С ОРУЖИЕМ И БОЕПРИПАСАМИ

Одним из главных принципов при проведении занятий по «Огневой подготовке» определена абсолютная безопасность, при организации и проведении занятий данному аспекту уделяется особое внимание⁴. Приобретение умений и навыков в обращении с огнестрельным оружием помимо всего базировалось на обеспечении полной безопасности стреляющего и окружающих. При проведении занятий учитывался тот факт, что условно различают два подхода к обеспечению мер безопасности: безопасность, основанная на запрещении каких-либо действий, либо безопасность, основанная на разрешении только правильных действий. С точки зрения абсолютной безопасности второй вариант представляется наиболее приемлемым, что подтверждается многолетним опытом в практической стрельбе, где с момента образования международной конфедерации практической стрельбы (IPSC). И до настоящего времени не допущено ни одного несчастного случая при обращении с оружием ни при проведении занятий, ни при проведении соревнований различного уровня.

Сотрудники ОВД обязательно должны соблюдать Кодекс стрелка (сотрудника):

«Я всегда буду обращаться с оружием как с заряженным»;

«Я никогда не направлю оружие туда, куда не собираюсь стрелять»;

«Я никогда не коснусь спускового крючка, пока не направлю оружие в цель»;

«Перед тем как выстрелить, я всегда проверю, что находится перед мишенью и за ней».

Занятия по дисциплине «Огневая подготовка» начинается с разъяснения данных принципов, их абсолютного понимания и неукоснительного соблюдения исполнения всеми занимающимися. При этом третий пункт требует постоянной тренировки, для доведения уровня безопасного обращения с оружием до автоматизма, чему в процессе тренировок и уделяется огромное внимание.

Первый принцип «Я всегда буду обращаться с оружием как с заряженным» можно отнести к категории «культуры» обращения с оружием и разъяснение его основ базируется на осознании того, что огнестрельное оружие представляет серьезную опасность для окружающих только в заряженном состоянии и, соответственно, любые действия с оружием должны начинаться с его разряжения.

Второй принцип «Я никогда не направлю оружие туда, куда не собираюсь стрелять» условно можно отнести к категории понятия «Угол

⁴ Филипенко А.Н. Методика повышения эффективности стрельбы из боевого короткоствольного огнестрельного оружия сотрудников правоохранительных органов в условиях огневого контакта: монография. – Минск: Академия МВД, 2021.

безопасности». Угол безопасности - это угол, в габаритах которого разрешается ведение огня.

Третий принцип «Я никогда не коснусь спускового крючка, пока не направлю оружие в цель» является наиболее важным и, как было указано выше, помимо осознания требует постоянной тренировки. Одним из вариантов такой тренировки могут быть действия обучающегося на «два счета». По команде руководителя занятий на счет «Делай раз» обучающийся удерживает оружие в точке контроля при этом указательный палец находится вне спускового крючка (вдоль кожуха затвора). По команде «Делай два» обучающийся выводит оружие на линию прицеливания с одновременным совмещением прицельных приспособлений, накладыванием пальца на спусковой крючок и «выбиранием» «холостого хода».

Четвертый принцип «Перед тем как выстрелить, я всегда проверю, что находится перед мишенью и за ней» основывается на постоянном контроле за мишенным полем и прекращении огня в случае каких-либо непредусмотренных изменений.

Точка контроля пистолета располагается на линии прицеливания (или чуть ниже, но не более двух сантиметров), примерно посередине между лицом стреляющего и пистолетом, выведенным в цель, где естественным образом встречаются поднимаемые в расслабленном состоянии две руки для формирования хвата оружия.

Функции точки контроля пистолета:

- осуществление постоянного визуального контроля посредством периферийного зрения за статусом оружия (заряжено, не заряжено, исправно не исправно);
- перезарядка оружия (смена магазина);
- устранение возможных задержек при стрельбе;
- первоначальные действия при зарядании оружия.

Немаловажным аспектом для результативной скоростной стрельбы является правильная экипировка. Имеющаяся в настоящее время экипировка у сотрудников органов внутренних дел обеспечивает надежное хранение оружия, полностью защищая его от внешних факторов, но вместе с тем исключает возможность быстрого его извлечения. Поэтому в скоростной стрельбе желательно использовать кобуру, изготовленную из современных материалов, обеспечивающую наивысшую скорость извлечения из нее пистолета. Более того опираясь на опыт сотрудников специальных подразделений и стрелков IPSC размещение запасных магазинов наиболее оптимально, когда они хранятся отдельно от пистолета в специальных подсумках с противоположной от оружия стороны. Такое размещение пистолета и запасных магазинов является оптимальным с точки зрения физиологии человека и обеспечивает максимально быстрое извлечение оружия и запасных магазинов⁵.

⁵ Филипенко А.Н. Методика повышения эффективности стрельбы из боевого короткоствольного огнестрельного оружия сотрудников правоохранительных органов в условиях огневого контакта: монография. – Минск: Академия МВД, 2021.

- каждый сотрудник должен знать и беспрекословно соблюдать установленные меры безопасности при обращении с оружием и боеприпасами;

- безопасность при проведении стрельб обеспечивается четким и грамотным руководством проводимых мероприятий, исправностью оружия, пулеприёмников, освещением, средствами усиления и передачи команд;

- границы стрельбища открытого типа обозначаются на местности надписями: «Стрельбище», «Стой, стреляют», «Проход и проезд запрещен», которые устанавливаются в пределах достаточной видимости, а также в местах пересечения троп и дорог, ведущих на территорию стрельбища (полигона). При необходимости границы стрельбища могут окапываться траншеями. Все дороги и пешеходные тропы перекрываются шлагбаумами или другими заграждениями. Кроме того, в ближайших к стрельбищу населенных пунктах вывешиваются объявления о запрете входить, въезжать на территорию стрельбища (тира) во время стрельбы. Посторонние лица не должны бесконтрольно проникать в зоны организации и проведения стрельб;

- разрешение на открытие огня дают руководители стрельб и их помощники на огневых рубежах. Вести огонь разрешается по командам «Огонь», «Вперед» либо сигналу сигнального устройства (таймер, свисток). Стрельба прекращается по командам «Отбой», «Отбой, прекратить стрельбу», «Стоп», либо сигналу сигнального устройства (таймер, свисток);

- на огневом и исходном рубежах средства мобильной связи должны быть отключены;

- при выполнении стрелковых упражнений, связанных с поворотами, разворотами, кувырками, прыжками, предохранитель оружия должен быть включен до момента открытия огня;

- при выполнении стрелковых упражнений в движении, а также в паузах между выстрелами при стрельбе в неограниченное время оружие необходимо направлять вперед (перед собой);

Ведение огня всеми стреляющими немедленно прекращается самостоятельно или по команде руководителя стрельб в следующих случаях:

- появления людей, машин или животных на мишенном поле, а также низко летящих летательных аппаратов над районом стрельбы;

- поднятия белого флага (фонаря) на командном пункте или блиндаже (укрытии);

- возникновения пожара от стрельбы;

- противошумные наушники и защитные очки надеваются и поправляются до начала выполнения упражнения, а снимаются после;

запрещается:

- организовывать стрельбы без средств защиты органов зрения (защитные очки);

- проводить стрельбы из оружия, не приведенного к нормальному бою;

- расчехлять оружие или извлекать его из кобуры без разрешения руководителя стрельб;

- направлять оружие независимо от того, заряжено оно или нет, в сторону

человека (людей), или в направлении его (их) возможного появления;

- одевать, поправлять или снимать противошумные наушники и защитные очки с оружием в руках;

- касаться пальцем спускового крючка, до наведения оружия в цель;

- заряжать оружие боевыми или холостыми патронами без команды руководителя стрельб;

- открывать и вести огонь без команды руководителя стрельб в опасных направлениях либо при поднятом белом флаге (фонаре) на командном пункте стрельбища (полигона);

- оставлять заряженное оружие на огневом рубеже или в ином месте, а также передавать его другим лицам;

- использовать боеприпасы, если: на гильзе имеются ржавчина, вмятины или зеленый налет; пуля недостаточно закреплена в дульце гильзы, капсюль выступает выше поверхности дна гильзы.

В случае нарушения сотрудниками требований мер безопасности ведение огня немедленно прекращается. Сотрудник, допустивший нарушение мер безопасности, удаляется с огневого рубежа с выставлением оценки «неудовлетворительно»⁶.

⁶ Огневая подготовка сотрудников органов внутренних дел: учебное пособие. / С.Н. Солохин. – Алматы: «Данекер», 2003. - С.32-44.

РАЗДЕЛ № 4. НАЗНАЧЕНИЕ, БОЕВЫЕ СВОЙСТВА И УСТРОЙСТВО ПИСТОЛЕТА МАКАРОВА

4.1 Общее устройство и работа частей и механизмов пистолета.

Пистолет Макарова считается одним из лучших компактных пистолетов самообороны для своего времени. При взаимодействии с противником до 50 метров, это надежное, точное оружие самообороны, является табельным оружием сотрудника и предназначен для решения оперативно-служебных задач⁷.

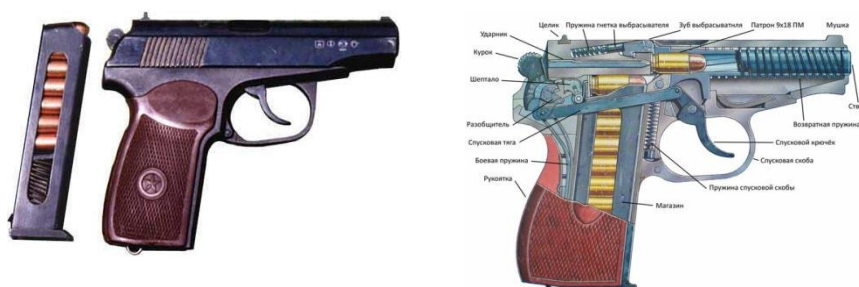

Устройство пистолетного патрона 9 мм.

9 мм пистолетный патрон состоит из гильзы, капсюля, порохового заряда и пули.

Гильза служит для помещения порохового заряда и соединения всех частей патрона; во время выстрела она предупреждает прорыв газов из канала ствола через патронник.

Заряд состоит из бездымного пироксилинового пороха.

Капсюль служит для воспламенения пороховых газов.

Пуля состоит из биметаллической (плакированной) оболочки, в которую впрессован стальной сердечник. Между пулей и стальным сердечником имеется свинцовая рубашка.

⁷ Огневая подготовка сотрудников органов внутренних дел: учебное пособие. / С.Н. Солохин. – Алматы: «Данекер», 2003. - С.32-44.



Тактико-технические характеристики пистолета Макарова

Калибр (мм.)	9
Применяемые боеприпасы (мм.)	9x18
Количество нарезов в стволе	4
Прицельная дальность (м.)	50
Боевая скорострельность (выстрелов в минуту)	30
Начальная скорость полета пули (метров в секунду)	315
Дальность убойного действия пули (м.)	350
Предельная дальность полета пули (м.)	800
Вес пистолета (гр.): с неснаряженным магазином со снаряженным магазином	730 810
Емкость магазина (патронов)	8
Вес патрона (гр)	10
Вес пули (гр)	6,1
Длина патрона (мм)	25
Высота ПМ (мм)	126,75
Длина ПМ (мм)	161
Длина ствола (мм)	93
Длина ПМ (мм)	161

Пистолет состоит из следующих основных частей и механизмов:



1) **Рамка со стволом и спусковой скобой** служит для соединения всех частей пистолета. Рамка с основанием рукоятки составляет одно целое.

Основание рукоятки служит для крепления рукоятки, боевой пружины и

для помещения магазина.

Ствол служит для направления движения пули. Внутри ствола имеется канал с четырьмя нарезами, выходящими слева вверх направо. Нарезы служат для придания пуле вращательного движения. Промежутки между нарезами называются полями. Расстоянием между двумя противоположными полями (по диаметру) определяется калибр канала ствола, он равен 9 мм.

С казенной части канал ствола служит для помещения патрона и называется патронником.

Спусковая скоба служит для предохранения хвоста спускового крючка от нечаянного нажатия на него. Она имеет на переднем конце гребень (прилив) для ограничения хода затвора при движении назад. Спусковая скоба удерживается в рамке в верхнем положении пружиной и гнездом, расположенными в гнезде на передней стенке основания рукоятки.

2) Затвор с ударником, выбрасывателем и предохранителем служит для подачи патрона из магазина в патронник, запирает канал ствола при выстреле, удержания гильзы (извлечения патрона) и постановки курка на боевой взвод.

Снаружи затвор имеет: мушку для прицеливания, подвижный целик в поперечный паз и насечку между мушкой и целиком для исключения отсвечивания поверхности затвора при прицеливании.

Ударник служит для разбития капсюля, имеет трехгранную форму для уменьшения веса и уменьшения трущихся поверхностей

Выбрасыватель служит для удержания гильзы (патрона) в чашечке затвора до встречи с отражателем.

Предохранитель служит для обеспечения безопасности обращения с пистолетом.

3) Возвратная пружина служит для возвращения затвора в переднее положение после выстрела. Крайний виток одного из концов пружины имеет меньший диаметр по сравнению с другими витками. Этим витком пружина при сборке надевается на ствол, чтобы обеспечить её надежное удержание на стволе при разборке пистолета.

4) Ударно-спусковой механизм служит для приведения в действие всех частей и механизмов пистолета. Состоит из курка, шептала с пружиной, спусковой тяги с рычагом взвода, спускового крючка, боевой пружины и задвижки боевой пружины.



5) **Рукоятка с винтом** служит для крепления рукоятки и задвижки на основании рукоятки, прикрывает боковые окна и заднюю стенку основания рукоятки, а также для удобства удержания пистолета в руке.

6) **Затворная задержка** служит для удержания затвора в заднем положении по израсходовании всех патронов из магазина.

7) **Магазин** служит для помещения патронов.

К каждому пистолету прилагается принадлежность: запасной магазин, кобура, протирка, пистолетный ремешок.

Кобура предназначена для ношения, хранения пистолета и предохранения от загрязнения.

Запасной магазин предназначен для хранения второй половины боекомплекта патронов и быстрого перезаряжания пистолета.

Протирка предназначена для чистки, смазки и разборки пистолета.

Пистолетный ремешок предназначен для предотвращения потери пистолета.

Разборка пистолета может быть неполной и полной.

Неполная разборка производится для чистки, смазки и осмотра пистолета полная для чистки при сильном загрязнении пистолета, после нахождения его под дождем или в снегу, при переходе на новую смазку, а также при ремонте.

Частая полная разборка пистолета не допускается, так как она ускоряет изнашивание частей и механизмов.

При разборке и сборке пистолета необходимо соблюдать следующие правила:

- разборку и сборку производить на столе или скамейке, а в поле - на чистой подстилке;
- части и механизмы класть в порядке разборки, обращаться с ними осторожно, не допускать излишних усилий и резких ударов;
- при сборке обращать внимание на нумерацию частей, чтобы не перепутать их с частями других пистолетов.

Неполную разборку пистолета производить в следующем порядке:

1) Извлечь магазин из основания рукоятки.



2) Оттянуть спусковую скобу.



3) Отделить затвор от рамки.



4) Снять возвратную пружину.



Проверка правильности работы сборки после неполной разборки.

1. Выключить предохранитель (опустить флажок вниз).

2. Отвести затвор в крайнее заднее положение и отпустить его. Затвор, продвинувшись несколько вперед, становится на затворную задержку и остается в заднем положении.

3. Нажатием большим пальцем правой руки на затворную задержку отпустить затвор. Затвор под действием возвратной пружины должен энергично возвратиться в переднее положение, а курок должен стоять на боевом взводе.

4. Включить предохранитель (поднять флажок вверх). Курок должен сорваться с боевого взвода и заблокироваться.

4.2 Задержки при стрельбе из пистолета Макарова причины и способы их устранения.

Несмотря на то, что основное табельное оружие сотрудников правоохранительных органов пистолет Макарова и по настоящее время является одним из самых надежных и безотказных образцов короткоствольного огнестрельного оружия, в последнее время участились случаи задержек при стрельбе из данного вида оружия. Это связано прежде всего с ухудшившимися качеством современных боеприпасов и большим износом используемого оружия. Возникновение задержек при учебной стрельбе не столь критично как задержка при стрельбе в условиях огневого контакта, когда от исправности и бесперебойности работы оружия, а также умения быстро устранять возникающие задержки при стрельбе напрямую зависит жизнь сотрудника. Соответственно, умение быстро разобраться в причине задержки и ее устранение является абсолютно необходимым навыком для каждого сотрудника и должно приобретаться так же, как и другие умения, посредством целенаправленных и постоянных тренировок.

Пистолет при правильном обращении с ним, внимательном уходе и сбережении является надежным и безотказным оружием. Однако при длительной работе вследствие износа частей и механизмов, а чаще при неосторожном обращении и невнимательном уходе, могут возникнуть задержки при стрельбе. Для предупреждения задержек при стрельбе необходимо:

- правильно подготовить пистолет к стрельбе;
- своевременно и с соблюдением всех правил осматривать, чистить и смазывать пистолет;
- особенно тщательно следить за чистотой и смазкой трущихся частей пистолета;
- своевременно производить ремонт пистолета;
- перед стрельбой осматривать патроны: неисправные, ржавые и грязные патроны при стрельбе не применять;
- во время стрельбы и при передвижениях оберегать пистолет от загрязнения и ударов;
- если пистолет перед стрельбой находился продолжительное время на сильном морозе, то перед заряданием его несколько раз энергично отвести затвор рукой и отпустить его, причем после каждого отведения и отпускания затвора производить спуск курка нажатием на хвост спускового крючка. Если при стрельбе произойдет задержка, то ее нужно устранить перезаряданием пистолета. Если перезаряданием задержка не устраняется, то необходимо выяснить причину задержки и устранить ее как указано ниже.

Одной из распространённых задержек при стрельбе является осечка, когда после срыва курка с боевого взвода и нанесения удара по ударнику

полноценного выстрела не происходит. Осечка может произойти из-за некачественного патрона (отсыревший пороховой заряд, или воспламенительный состав капсюля, отсутствие затравочных отверстий в гильзе).

Осечка-затвор в крайнем переднем положении, курок спущен, но выстрела не произошло.



Причины:

1. Капсюль патрона неисправен.
2. Сгущение смазки или загрязнение канала под ударник.
3. Мал выход ударника или забоины на бойке.

Способы устранения:

1. Перезарядить пистолет и продолжить стрельбу.
2. Разобрать и прочистить пистолет.
3. Сдать пистолет в мастерскую.

Недокрытие патрона затвором - затвор остановился, не дойдя до крайнего переднего положения, спуск курка произвести нельзя.

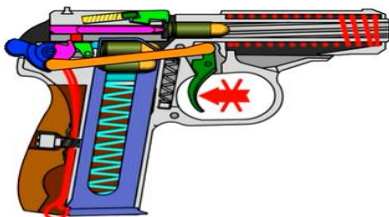

Причины:

1. Загрязнение патронника, пазов рамки и чашечки затвора.
2. Затруднительное движение выбрасывателя из-за загрязнения пружины выбрасывателя или гнетка.

Способы устранения:

1. Дослать затвор вперед толчком руки и продолжить стрельбу.
2. Осмотреть и почистить пистолет.

Неподача или не продвижение патрона из магазина в патронник может произойти из-за неполного досылания магазина в основание рукоятки пистолета и отсутствие его фиксации посредством защелки магазина. Для устранения необходимо дослать магазин в рукоятку пистолета до характерного щелчка и зарядить оружие.

Следует отметить, что большинство задержек без видимой неисправности

оружия устраняется посредством перезаряжания оружия либо досылания магазина в основание рукоятки пистолета. В связи с этим целесообразно отработать универсальный навык устранения задержки, когда в случае ее возникновения (не теряя времени на ее (идентификацию) сразу производится несколько действий, максимально способствующих ее устранению, а именно, сразу досылается магазин в основание рукоятки пистолета и затем осуществляется его перезарядка.

Затвор в крайнем переднем положении, но патрона в патроннике нет, затвор остановился в среднем положении вместе с патроном, не дослав его в патронник.



Причины:

1. Загрязнение магазина и подвижных частей пистолета.
2. Погнутость верхних краев корпуса магазина.

Способы устранения:

1. Перезарядить пистолет и продолжить стрельбу, прочистить пистолет и магазин.
2. Заменить неисправный магазин.

Для наработки вышеописанного навыка необходима прежде всего тренировка, позволяющая довести до автоматизма универсальный навык устранения задержки. Затем можно переходить к закреплению данного навыка с использованием стрелковых упражнений.⁸

Прихват (ущемление) гильзы затвором - гильза не выброшена наружу через окно в затворе и заклинилась между затвором и казенным срезом ствола.



⁸ Филипенко А.Н. Методика повышения эффективности стрельбы из боевого короткоствольного огнестрельного оружия сотрудников правоохранительных органов в условиях огневого контакта: монография. – Минск: Академия МВД Республики Беларусь, 2021. – 235 с.

Причины:

1. Загрязнение подвижных частей пистолета.
2. Неисправность выбрасывателя, его пружины или отражателя.

Способы устранения:

1. Выбросить прихваченную гильзу и продолжить стрельбу.
2. Отправить пистолет в мастерскую.

Автоматическая стрельба - при однократном нажатии на спусковой крючок производится очередь из нескольких выстрелов.

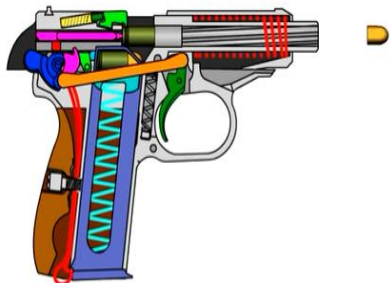

Причины:

1. Сгущение смазки или загрязнение частей ударно-спускового механизма.
2. Износ боевого взвода курка или носика шептала.
3. Ослабление или износ пружины шептала.
4. Касание полочки уступа предохранителя зуба шептала.

Способы устранения:

1. Осмотреть и прочистить пистолет.
2. Отправить пистолет в мастерскую⁹.

4.3 Чистка и смазка пистолета.

Пистолет всегда должен содержаться в чистоте и исправности. Это достигается современной и правильной чисткой и смазкой, бережным обращением с пистолетом и его правильным хранением.

Чистка пистолета производится:

- в боевой остановке, на маневрах и длительных учениях в поле - ежедневно во время затишья боя или в перерывах между занятиями;
- после учений, нарядов и занятий в поле без стрельбы – немедленно после окончания учений, нарядов или занятий;
- после стрельбы – немедленно по окончании стрельбы необходимо очистить и смазать канал ствола и патронник; окончательную чистку произвести по возвращению со стрельбы; в последующие 3-4 дня чистку производить ежедневно;

⁹ Огневая подготовка сотрудников органов внутренних дел: учебное пособие / С.Н. Солохин. – Алматы: «Данекер», 2003. - С.32-44.

- Если пистолет находится без употребления – не реже одного раза в семь дней.

Смазку наносить только на хорошо очищенную и сухую поверхность металла немедленно после чистки, чтобы не допустить воздействия влаги на металл.

Для чистки и смазки применяются:

- смазка ружейная жидкая – для смазывания частей и механизмов пистолета при температуре воздуха от +50 до -50 и для чистки деталей от порохового нагара;

- раствор чистки стволов (РЧС) – для чистки, частей пистолета, подвергающихся действию пороховых газов: ствола, трубки и др.

Примечания:

1. Для смазывания частей и механизмов пистолета при температуре воздуха выше +5 градусов можно использовать смазку ружейную.

2. Раствор РЧС готовится в следующем составе: вода питьевая – 1л; углекислый аммоний – 200г; двуххромовокислый калий (хромпик) -3-5г.

3. Небольшое количество РЧС разрешается хранить не более 7 суток в закупоренных бутылках в темном месте и вдали от нагреваемых приборов.

4. Чистка пистолета раствором РЧС производится только после стрельбы.

Если чистка пистолета производится после стрельбы, то все части и механизмы пистолета, подвергшиеся воздействию пороховых газов, чистить ветошью или паклей, пропитанной раствором РЧС, до полного удаления нагара. Для этого применять деревянные палочки, а для чистки ствола – протирку. После стрельбы, нахождения пистолета под дождем и сильного загрязнения чистить затвор, затворную задержку, части ударно-спускового механизма и механизма замедления темпа стрельбы, сепаратор, кожух и магазин в разобранном виде до полного удаления нагара, грязи и влаги. После чистки части и механизмы протереть насухо чистой ветошью.

Если стрельба из пистолета не производилась, то части и механизмы пистолета протереть сухой ветошью до полного удаления грязи и влаги.

Сухие детали смазывать с помощью промасленной ветоши. Смазку наносить тонким ровным слоем. Излишняя смазка на частях пистолета способствует загрязнению и может вызвать отказ в работе пистолета. Рукоятку и кобуру не смазывать, а лишь протереть сухой ветошью как с внутренней, так и с внешней стороны до полного удаления грязи и влаги.

РАЗДЕЛ № 5. ОСНОВНЫЕ ЧАСТИ И МЕХАНИЗМЫ АВТОМАТА КАЛАШНИКОВА, ПРИНЦИП РАБОТЫ АВТОМАТИКИ

5.1 Назначение, боевые свойства и устройство автомата Калашникова.

Автомат Калашникова (АКС-74У) является табельным оружием сотрудника и предназначен для решения оперативно-служебных задач.



Принцип работы автоматики автомата Калашникова основан на использовании энергии пороховых газов, отводимых из канала ствола через газовую камеру к газовому поршню затворной рамы.

При выстреле часть газов, воздействующих на пулю из-за высокого давления, устремляется через отверстие в стенке ствола в газовую камеру, давит на переднюю стенку газового поршня и отбрасывает затворную раму с затвором в заднее положение. При отходе назад затвор извлекает из патронника стреляную гильзу и выбрасывает ее наружу, а затворная рама сжимает возвратную пружину и взводит курок (ставит его на взвод автоспуска). Затем под действием возвратной пружины затворная рама с затвором возвращаются в переднее положение, при этом затвор досылает очередной патрон из магазина в патронник и запирает канал ствола, а затворная рама выводит выступ (шептало) автоспуска из-под взвода автоспуска курка.

Если переводчик установлен на автоматический огонь, стрельба будет продолжаться до тех пор, пока нажат спусковой крючок и в магазине есть патроны.

Если переводчик установлен на одиночный огонь, то при нажатии на хвост спускового крючка произойдет только один выстрел, для производства

следующего выстрела необходимо отпустить спусковой крючок и снова нажать на него.

Комплект автомата и пулемета



Сумка для магазинов АК-74, сумка для магазинов для РПК-74 (2шт), ремень

Принадлежности



Основные части и механизмы автомата Калашникова



Ствол со ствольной коробкой, прицельным приспособлением и прикладом.

Ствол служит для направления полета пули. Внутри ствол имеет канал с четырьмя винтовыми нарезами, направленными слева вверх направо. Нарезы служат для придания пуле вращательного движения. Промежутки между нарезами называются полями. Расстояние между двумя противоположными полями по диаметру называется калибром ствола. В казенной части канал гладкий и выполнен по форме гильзы, эта часть канала служит для помещения патрона и называется патронником. Переход от патронника к нарезной части канала ствола называется дульным входом. Снаружи ствол имеет колодку мушки с выступом для навинчивания пламегасителя, кольцо цевья, колодку прицела и на казенном срезе вырез для зацепа выбрасывателя. Колодка мушки и колодка прицела закреплены на стволе с помощью штифтов или выдувок. Ствол посредством штифта соединен со ствольной коробкой и от нее не отделяется.

Прицельное приспособление служит для наводки автомата при стрельбе по целям на различные расстояния. Оно состоит из прицела и мушки. Прицел состоит из колодки прицела, пластинчатой пружины, прицельной планки и хомутика. Колодка прицела имеет: двухрядный сектор для придания прицельной планке определенного превышения над мушкой, проушины для крепления прицельной планки, отверстия для чеки газовой трубки; внутри - гнездо для пластинчатой пружины и полость для затворной рамы; на задней стенке – полукруглый вырез для крышки ствольной коробки. Колодка прицела надета на ствол и закреплена штифтом или выдавками. Пластинчатая пружина помещается в гнезде колодки прицела и удерживает прицельную планку в приданном положении. Прицельная планка имеет гривку с прорезью для прицеливания и вырезы для удержания хомутика в установленном положении посредством защелки с пружиной. На прицельной планке сверху нанесена шкала с делениями от 1 до 10. Цифры шкалы обозначают дальность стрельбы в

сотнях метров. На прицельной планке нанесена буква "П" – постоянная установка прицела, соответствующая примерно дальности прямого выстрела. Хомутик надет на прицельную планку и удерживается в приданном положении защелкой. Защелка имеет зуб, который под действием пружины заскакивает в вырез прицельной планки. Мушка ввинчена в основание, которое закреплено в колодке мушки. На основании и колодке нанесены риски, определяющие положение мушки; Складывающегося или постоянного приклада. Рукоятки.

Приклад и рукоятка служат для удобства действия автомата при стрельбе. Приклад автомата выполнен из пластмассы и имеет наконечник, антабку для ремня, толкатель защелки, гнездо для пенала принадлежности и затылок с крышкой. В гнезде приклада укреплен пружина для выталкивания пенала.

Крышка ствольной коробки предохраняет от загрязнения части и механизмы, помещенные в ствольной коробке. С правой стороны она имеет ступенчатый вырез для прохода отражаемых наружу гильз и для движения рукоятки затворной рамы; сзади - отверстие для выступа направляющего стержня возвратного механизма. Крышка автомата удерживается на ствольной коробке с помощью полукруглого выреза на колодке прицела, поперечного паза ствольной коробки и выступа направляющего стержня возвратного механизма.

Затворная рама с газовым поршнем предназначена для приведения в действие затвора и ударно-спускового механизма. Затвор служит для того, чтобы досылать патрон в патронник, закрывать канал ствола, разбивать капсюль и извлекать из патронника гильзу (патрон).

Затворная рама имеет внутри канал для возвратного механизма и канал для затвора. Сзади предохранительный выступ. По бокам пазы для движения затворной рамы по отгибам ствольной коробки. С правой стороны выступ для опускания (поворота) рычага автоспуска и рукоятка для перезаряжания автомата. Снизу - фигурный вырез для помещения в нем ведущего выступа затвора и паз для прохода отражательного выступа ствольной коробки. В передней части затворной рамы укреплен шток с газовым поршнем.

Затвор предназначен для подачи патрона в патронник, запираения канала ствола и извлечения гильзы (патрона) из патронника. Он имеет на переднем срезе цилиндрическую чашечку для дна гильзы и паз для выбрасывателя. По бокам - два боевых выступа, которые при запираении затвора заходят в вырезы ствольной коробки. Сверху - ведущий выступ для поворота затвора при запираении и отпирании. На левой стороне - продольный паз для прохода отражательного выступа ствольной коробки. В утолщенной части затвора - отверстия для оси выбрасывателя и штифта ударника. Внутри затвор имеет канал для размещения ударника.

Ударник имеет боек и уступ для штифта. Выбрасыватель с пружиной и осью предназначен для извлечения гильзы из патронника и удержания ее до отражения из ствольной коробки. Выбрасыватель имеет зацеп для захвата гильзы, гнездо для пружины и вырез для оси. Штифт ударника служит для закрепления ударника и оси выбрасывателя;

Возвратный механизм служит для возвращения затворной рамы с

затвором в переднее положение. Он состоит из возвратной пружины, направляющего стержня, подвижного стержня и муфты. Направляющий стержень имеет на заднем конце упор для пружины, пятку с направляющими выступами для соединения со ствольной коробкой и выступ для удержания крышки ствольной коробки. Подвижный стержень на переднем конце имеет загибы для надевания муфты;

Газовая трубка со ствольной накладкой состоит из газовой трубки, переднего и заднего кольца, ствольной накладки, металлического полукольца (в случае деревянной накладки) и пластинчатой пружины. Газовая трубка направляет движение газового поршня штока. Она имеет направляющие ребра. Передним концом газовая трубка надевается на патрубок газовой камеры. Ствольная накладка предохраняет руку автоматчика от ожогов при стрельбе. Ствольная накладка укреплена на газовой трубке между передним и задним кольцами; заднее кольцо имеет выступ, в который упирается чека газовой трубки; пластинчатая пружина исключает продольную качку трубки;

Ударно-спусковой механизм служит для спуска курка с боевого взвода или с взвода автоспуска, нанесения удара по ударнику, обеспечения ведения автоматической или одиночной стрельбы, прекращения стрельбы, для предотвращения выстрелов при незапертом затворе и для постановки автомата на предохранитель.

Ударно-спусковой механизм помещается в ствольной коробке, где крепится тремя взаимозаменяемыми осями, и состоит из курка с боевой пружиной, замедлителя курка с пружиной, спускового крючка, шептала одиночного огня с пружиной, автоспуска с пружиной, переводчика и трубчатой оси. Курок с боевой пружиной служит для нанесения удара по ударнику. На курке имеются боевой взвод, взвод автоспуска, цапфы и отверстие для оси. Боевая пружина надевается на цапфы курка и своей петлей действует на курок, а концами - на прямоугольные выступы спускового крючка. Замедлитель курка служит для замедления движения курка вперед с целью улучшения кучности боя при ведении автоматического огня. Он имеет передний и задний выступы, отверстие для оси, пружину и защелку;

Цевье служит для удобства удержания и для предохранения рук автоматчика от ожогов. Цевье прикрепляется к стволу снизу с помощью кольца цевья и к ствольной коробке посредством выступа, входящего в гнездо ствольной коробки. Цевье имеет паз для шомпола.

Металлический экран цевья предназначен для уменьшения нагрева при стрельбе;

Магазин служит для помещения патронов и подачи их в ствольную коробку. Он состоит из пластмассового корпуса, крышки, запорной планки, пружины и подавателя.

Корпус магазина соединяет все части магазина. Его боковые стенки имеют сверху (на горловине) загибы для удержания патронов от выпадения и выступы, ограничивающие подъем подавателя. На наружной поверхности два вертикальных паза для присоединения переходника, на передней стенке имеется зацеп, а на задней - опорный выступ, посредством которых магазин

присоединяется к ствольной коробке. На задней стенке корпуса имеется контрольное отверстие для определения полноты снаряжения магазина патронами. Снизу корпус закрывается крышкой. В крышке имеется отверстие для выступа запорной планки. Внутри корпуса помещаются подаватель и пружина с запорной планкой. Подаватель удерживается на верхнем конце пружины с помощью внутреннего загиба на правой стенке, имеет выступ, обеспечивающий шахматное расположение патронов в магазине. Запорная планка закреплена на нижнем конце пружины и своим выступом удерживает крышку магазина от перемещения.

Тактико-технические характеристики

	АК-74	АКС-74У	АКМ
Калибр (мм.)	5,45	5,45	7,62
Применяемые боеприпасы (мм.)	5,45x39	5,45x39	7,62x39
Прицельная дальность (м.)	1000	500	1000
Боевая скорострельность (выстрелов в минуту): при стрельбе одиночными выстрелами при стрельбе очередями	40 100	40 100	40 100
Начальная скорость полета пули (метров в секунду)	900	735	715
Дальность убойного действия пули (м.)	1350	1100	1500
Предельная дальность полета пули (м.)	3150	2900	3000
Вес автомата (кг.): с неснаряженным магазином со снаряженным магазином	3,3 3,6	2,7 3,0	3,1 3,6
Емкость магазина (патронов)	30	30	30

Боевой патрон состоит из пули, гильзы, порохового заряда и капсюля. Патроны выпускаются с обыкновенными и трассирующими пулями. Головная часть трассирующей пули окрашена в зелёный цвет. Для имитации стрельбы применяются холостые (без пули) патроны, стрельба которыми ведётся с применением специальной втулки.



*а – патрон с пулей со стальным сердечником;
б – патрон с трассирующей пулей;
в – холостой патрон;
г – учебный патрон.*

5.2 Порядок неполной разборки АКС-74У.

1. Отделить магазин¹⁰.

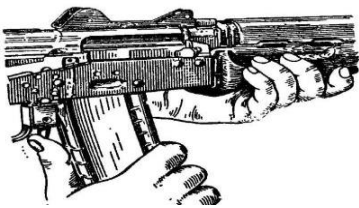

2. Вынуть из сумки шомпол и пенал принадлежности.



Отделить пламегаситель



3. Открыть крышку ствольной коробки.

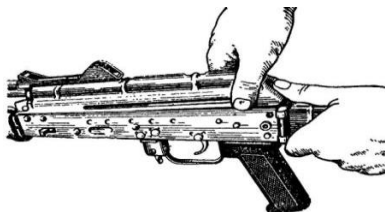

4. Отделить возвратный механизм.

¹⁰ Огневая подготовка сотрудников органов внутренних дел: учебное пособие. / С.Н. Солохин. – Алматы: «Данекер», 2003. - С. 32-44.

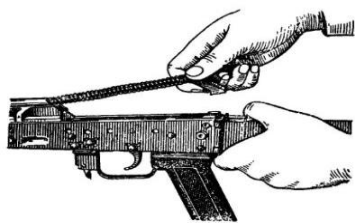

5. Отделить затворную раму с затвором.

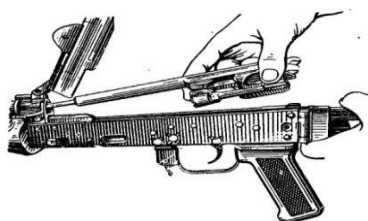

6. Отделить затвор от затворной рамы.

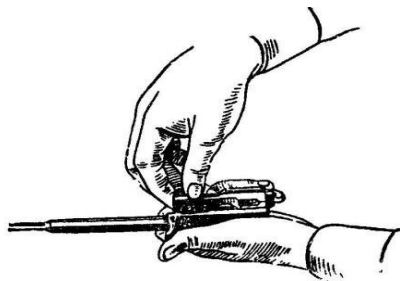

8. Отделить газовую трубку со ствольной накладкой.

Сборка автомата после неполной разборки производится в обратной последовательности (после присоединения крышки ствольной коробки спустить курок с боевого взвода и поставить автомат на предохранитель).

Неполная разборка-сборка АК-74 предназначена для чистки, смазывания и осмотра автомата. Как правило, она проводится раз в 2-3 дня, даже если стрельба из оружия не производилась. От состояния автомата и степени загрязнения пороховыми газами зависит интенсивность очистки. После стрельбы придется тщательно поработать над каждой запчастью, а не стреляному оружию иногда достаточно сухого протирания ветошью специальным оружейным маслом.

Полная разборка-сборка АК-74 применяется, если автомат получил сильные загрязнения, долго пролежал в воде, песке или снегу. Уместна эта процедура и при переходе на новое смазочное масло. Само собой, не обойтись без полной разборки и во время ремонта. Процесс этот имеет две особенности: во-первых, проводить его желательно под контролем опытного оружейника, а во-вторых, не стоит производить полную разборку без необходимости - оружие этого не любит, его части быстрее изнашиваются.

РАЗДЕЛ № 6. ПОМПОВОЕ РУЖЬЕ «SHTURM 001» ОСНОВНЫЕ ЧАСТИ И МЕХАНИЗМЫ, ПРИНЦИП РАБОТЫ

6.1 Назначение, боевые свойства и устройство помпового ружья «Shturm 001».

Помповое ружье модель «Shturm 001» предназначено для стрельбы усиленным патроном типа Магнум калибра 12, патронник 76 мм, используемый снаряженный патрон с общей длиной, не превышающей 65 мм.



Тактико-технические характеристики:

Калибр (мм)	12
Длина ствола с дульным сужением (мм)	400-455
Длина патронника (мм)	76
Длина ружья:	
Приклад сложен (мм)	835-890
Приклад разложен (мм)	933-988
Высота ружья (мм)	205+/-5
Ширина ружья (мм)	64
Усиление спуска, не больше	45
Вместимость магазина, патронов (шт)	4+1
Масса ружья без стрелкового ремня (кг)	4,22

Состав и устройство ружья

Ружье состоит из ствола, ствольной коробки, приклада телескопического с буферной трубкой, рукоятки, тяги цевья, цевья, затвора, гайки магазина, трубчатого магазина, ударно-спускового механизма.

Основные детали ружья (ствол, приклад, рукоятка, цевье, магазин) соединены ствольной коробкой. По внутренним стенкам ствольной коробки скользит затвор.

В ствольной коробке расположены отражатели и подаватель патронов, ударно спусковой механизм с блокировкой стрельбы (предохранителем), который при переводе в состояние «безопасно» блокирует шептало.

Цевье предназначено для перезарядки ружья. Оно осуществляет подачу патрона из трубчатого магазина в патронник и выбрасывание стрелянной гильзы через окно ствольной коробки.

Проверка ствола

Визуально убедитесь, что внутри ствола нет загрязнения или следов смазочного масла.

Легко прокрутите ствол и убедитесь, что он полностью находится в ствольной коробке, при этом в окне ствольной коробки должно быть видно, что казенная часть ствола полностью заходит в соответствующий паз ствольной коробки.

Заряжение

Переместите цевье полностью назад. При этом не касайтесь спускового крючка. Все время следите за тем, чтобы ствол ружья был направлен в безопасном направлении.

Убедитесь, что патронник чистый. Проверьте соответствие патронов, указанным на ствольной коробке. Переместите цевье вперед, кнопку предохранителя переведите в положение «безопасно».

Магазин снаряжается патронами через нижнее окно ствольной коробки. Расположите ружье так, чтобы спусковая скоба была сверху. Продвигайте передний край патрона магазина до тех пор, пока ободок патрона не зайдет за лоток подаватель.

Внимание!

Никогда не вставляйте лишний патрон в магазин.

Стрельба

Когда ружье заряжено, переведите предохранитель в положение огонь, старательно прицельтесь, нажмите спусковой крючок на всю длину хода, ружье выстрелит.

Для перезарядки ружья, отведите цевье полностью назад. Стрелянная гильза через окно ствольной коробки выбрасывается наружу.

Для продолжения стрельбы подайте следующий патрон из магазина в патронник, переведя цевье полностью вперед, и нажмите спусковой крючок.

После выстрела последним патроном цевье переведите назад, проверьте отсутствие патрона в патроннике. Если патронник пустой, переведите цевье вперед и сделайте контрольный спуск, нажав спусковой крючок.

Без необходимости не взводите курок и не нажимайте спусковой крючок.

Разряжение

Отведите цевье назад, установите кнопку предохранителя в положение «безопасно». Во время разряжения никогда не касайтесь спускового крючка. Направьте ствол ружья в безопасном направлении, если после прекращения стрельбы патроны остались в патроннике и магазине.

Разряжение ружья выполняйте одним из представленных способов:

- нажмите рычаг блокирования цевья и, удерживая его, отведите цевье назад, пока патрон из магазина не появится на лотке-подавателе, поверните ружье так, чтобы окно ствольной коробки было снизу, что разрешит высвобожденным патронам выпадать из него. Продолжайте выполнять цевьем движения «назад-вперед», пока все патроны не будут извлечены;

- поверните ружье так, чтобы спусковая скоба была сверху, а ствол в безопасном направлении. Отведите цевье полностью назад. Осмотрите патронник, лоток-подаватель и магазин, убедитесь, что ружье не заряжено.

6.2 Действия с ружьем при возникновении аварийных ситуаций.

Если, после нажатия спускового крючка, выстрел не произошел, надо выждать (30-60) секунд и только после этого ружье разрядить в последовательности, описанной выше. Проверьте патрон, патронник и канал ствола на наличие загрязнений и повреждений.

Если при стрельбе звук очередного выстрела стал более сильный, или более слабый, чем звук предыдущего выстрела, прекратите стрельбу, ружье разрядите в последовательности, описанной выше.

Подготовка ружья к разборке

Отведите цевье полностью назад, установите кнопку предохранителя в положение «безопасно» и осмотрите патронник, лоток-подавателя и магазин, убедитесь, что ружье разряжено.

Неполную разборку ружья проводите в такой последовательности:

- отсоедините ствол;
- отсоедините ударно-спусковой механизм;
- отсоедините детали, расположенные в ствольной коробке.

Отсоединение ствола:

Открутите крепление магазина, вытяните ствол из ствольной коробки, легко вращая его вправо-влево (цевье в среднем положении).

Отсоединение ударно-спускового механизма. Расположите ружье так, чтобы спусковая скоба была сверху. Тупым предметом вытолкните штифт, который удерживает ударно-спусковой механизм, и вытяните ударно-спусковой механизм, поднимая его вверх.

Отсоединение деталей, расположенных в ствольной коробке.

Обратите особое внимание на взаимное расположение затвора и тяги цевья при разборке, так как эти детали должны быть установлены точно, как при сборке. Переместите цевье приблизительно к середине полного хода и

вытяните остов затвора с тягой цевья.

Движением цевья вперед снимите его с магазина и вытяните затвор.

Затвор и ударно-спусковой механизм сложные блоки, поэтому их дальнейшая разборка не рекомендуется.

Полную разборку ружья проводить только при большом загрязнении и ремонте. Многоразовая полная разборка приводит к преждевременному износу деталей и механизмов.

Сборка

Сборка ствольной коробки.

Положите ствольную коробку так, чтобы место для ударно-спускового механизма было сверху. Вставьте затвор и тягу цевья с остовым затвором. Затем установите ударно-спусковой механизм. Совместив отверстия ударно-спускового механизма и ствольной коробки, вставьте штифт.

Протолкните цевье вперед. Затвор и остов затвора должны двигаться свободно в направляющих ствольной коробки, при перемещении цевья. Если они не двигаются свободно, то не применяйте силу, разберите и снова соберите ствольную коробку, обращая особое внимание на взаимосвязь затвора и остова затвора с тягой цевья.

Присоединение ствола.

Вставьте ствол в ствольную коробку и, вращая его вправо и влево, продвиньте его до упора. Закрутите гайку магазина.

Чистка и смазка.

Осмотр, неполную разборку, чистку и смазывание ружья необходимо выполнять немедленно после окончания стрельбы, а при длительном хранении ружья-еженедельно.

Перед чисткой убедитесь, что цевье находится в крайнем положении, а в патроннике, на лотке - подавателе и в магазине нет патронов. Канал ствола чистить щетинистым ёршиком, смоченным щелочным раствором до полного удаления порохового нагара. Свинцовый налет удаляют из канала ствола ёршиком из тонкой стальной или латунной проволоки, густо смазанной ружейным смазочным маслом.

После чистки указанные детали ружья протрите насухо чистой ветошью, а потом канал ствола смажьте смазочным маслом ружейным.

Убедитесь, что ствол вычищен и не имеет потеков смазки.

Проверка функционирования

Переведите цевье в крайнее заднее положение, при этом ствол ружья направьте в безопасном направлении. Убедитесь, что, в патроннике и на лотке-подавателе нет патронов. Нажмите рычаг блокировки цевья и, удерживая его в таком положении, переведите цевье несколько раз вперед-назад, убедитесь, что оно двигается плавно, без заеданий. Отпустите рычаг блокировки цевья. Переведите цевье вперед, установите кнопку предохранителя в положение «безопасно». Нажмите спусковой крючок. Курок не срывается с шептала. Снимите палец со спускового крючка, установите кнопку предохранителя в положение «огонь». Нажмите спусковой крючок. Курок осуществляет удар по ударнику. Откройте затвор движением цевья полностью назад. Установите

кнопку предохранителя в положение «безопасно».

Если ружье не выполняет хотя бы одну из вышеперечисленных проверок, не старайтесь использовать его по назначению.

РАЗДЕЛ №7. НАЗНАЧЕНИЕ И БОЕВЫЕ СВОЙСТВА СНАЙПЕРСКОЙ ВИНТОВКИ ДРАГУНОВА (СВД)

7.1 Назначение винтовки СВД.

7,62 мм снайперская винтовка Драгунова (индекс 6В1) является оружием снайпера и предназначена для уничтожения различных появляющихся, движущихся, открытых и маскированных одиночных целей.

Прицел снайперский оптический (индекс 6Ц1) служит для точного прицеливания из снайперской винтовки по различным целям.



Боевые свойства снайперской винтовки Драгунова

Основные конструктивные баллистические характеристики винтовки, винтовочного патрона и конструктивные данные оптического прицела.

№ п/п	Наименование характеристики	Номинальная величина
1.	Калибр, мм	7,62
2.	Число нарезов	4
3.	Прицельная дальность, м: с оптическим прицелом с открытым прицелом	1300 1200
4.	Дальность прямого выстрела, м: по головной фигуре (30 см); по грудной фигуре (50 см); по бегущей фигуре (150 см);	350 430 640
5.	Дальность эффективной стрельбы, м	до 800 м
6.	Начальная скорость пули, м/с	830
7.	Дальность полета пули, до которой сохраняется ее убойное действие,	3800

№ п/п	Наименование характеристики	Номинальная величина
	м	
8.	Масса винтовки без штыка-ножа с оптическим прицелом, неснаряженным магазином и щекой, кг	4,3
9.	Емкость магазина, патронов	10
10.	Длина винтовки, мм: без штыка-ножа с примкнутым штыком-ножом	1220 1370
11.	Масса патрона, г	21,8
12.	Масса обыкновенной пули со стальным сердечником, г	9,6
13.	Масса порохового заряда, г	3,1
14.	Увеличение оптического прицела, крат.	4
15.	Поле зрения прицела, градус	6
16.	Диаметр зрачка выхода, мм	6
17.	Удаление зрачка выхода, мм	68,2
18.	Разрешающая способность, секунда,	12
19.	Длина прицела с наглазником и выдвинутой блендой, мм	375
20.	Ширина прицела, мм	70
21.	Высота прицела, мм	132
22.	Масса прицела, г	616
23.	Масса прицела с комплектом ЗИП и чехлом, г	926 ¹¹

¹¹ Огневая подготовка сотрудников органов внутренних дел: учебное пособие. / С.Н. Солохин. – Алматы: «Данекер», 2003. - С. 161.

Снайперская винтовка состоит из следующих основных частей и механизмов:



- 1 – ствола со ствольной коробкой, открытым прицелом и прикладом
- 2 – крышки ствольной коробки с возвратным механизмом
- 3 – затворной рамы
- 4 – затвора
- 5 – толкателя с пружиной
- 6 – газового поршня
- 7 – ударно-спускового механизма
- 8 – предохранителя
- 9 – щеки приклада
- 10 – ствольных накладок
- 11 – магазина¹².

¹² Общевоенная подготовка: учебное пособие. Военная кафедра Казахского национального университета имени Аль-Фараби. // [Электронный ресурс] – Режим доступа: view-source:<https://www.kaznu.kz/Content/Общевоенная%20подготовка/index.html>

Комплект винтовки 7,62-мм снайперской винтовки Драгунова (СВД).



В комплект снайперской винтовки входят:

- 1 – прицел снайперский оптический, индекс 6Ц1 – 1 шт.;
- 2 – штык-нож, индекс 6Х5 – 1 шт.;
- 3 – сумка для прицела и магазинов, индекс 6Ш18 – 1шт.;
- 4 – сумка под ЗИП, индекс 6Ш26 – 1 шт.;
- 5 – ремень для ношения стрелкового оружия, индекс 6Ш5 – 1 шт.

Прицел снайперский оптический комплектуется:

- 6 – чехлом;
- 7 – зимней системой освещения;
- 8 – индивидуальным ЗИП-ом.

Принадлежности к винтовке СВД.

Принадлежность служит для разборки, сборки, чистки и смазки снайперской винтовки и переносится в сумке для прицела и магазинов.

К принадлежности относятся: щека, шомпол, протирка, ерш, отвертка, выколотка, пенал и масленка.

Щека применяется при стрельбе из винтовки с оптическим прицелом. В этом случае она надевается на приклад винтовки и фиксируется на нем с помощью замка.

Шомпол применяется для чистки и смазки канала ствола, каналов и полостей других частей винтовки. Он состоит из трех звеньев, свинчиваемых друг с другом.

Протирка предназначена для чистки и смазки канала ствола, а также каналов и полостей других частей винтовки.

Ерш служит для чистки канала ствола раствором РЧС.

Отвертка применяется при разборке и сборке винтовки, чистке газовой камеры и газовой трубки, а также как ключ при регулировке положения мушки по высоте.

Выколотка применяется для выталкивания осей и штифтов.

Пенал служит для хранения протирки, ерша, отвертки и выколотки. Он состоит из двух составных частей: пенала-ключа и крышки пенала.

Пенал-ключ используется как рукоятка шомпола при чистке и смазке винтовки, как рукоятка отвертки при разборке и сборке винтовки и как ключ при отделении газовой трубки и сборке шомпола.

Крышка пенала применяется как дульная накладка при чистке ствола.

Масленка служит для хранения смазки.



1 – шомпол; 2 – удлинитель шомпола; 3 – масленка; 4 – корпус пенала; 5 – крышка пенала; 6 – протирка; 7 – ерш; 8 – выколотка; 9 – отвертка; 10 – щетка.

Винтовочные патроны

Для стрельбы из снайперской винтовки применяются винтовочные патроны с обыкновенными, трассирующими и бронебойно-зажигательными пулями, а также снайперские патроны. Огонь из снайперской винтовки ведется одиночными выстрелами.



7.2 Работа частей и механизмов СВД.

Снайперская винтовка является самозарядным оружием. Перезарядание винтовки основано на использовании энергии пороховых газов, отводимых из канала ствола к газовому поршню.

При выстреле часть пороховых газов, следующих за пулей, устремляется через газоотводное отверстие в стенке ствола в газовую камеру, давит на переднюю стенку газового поршня и отбрасывает поршень с толкателем, а вместе с ними и раму в заднее положение.

При отходе рамы назад затвор открывает канал ствола, извлекает из

патронника гильзу и выбрасывает ее из ствольной коробки наружу, а рама сжимает возвратные пружины и взводит курок (ставит его на взвод автоспуска).

В переднее положение рама с затвором возвращается под действием возвратного механизма, затвор при этом досылает очередной патрон из магазина в патронник и закрывает канал ствола, а рама выводит шептало автоспуска из-под взвода автоспуска курка и курок становится на боевой взвод. Запирание затвора осуществляется его поворотом влево и захождением боевых выступов затвора в вырезы ствольной коробки.

Для производства очередного выстрела необходимо отпустить спусковой крючок и нажать на него снова. После освобождения спускового крючка тяга продвигается вперед и ее зацеп заскакивает за шептало, а при нажатии на спусковой крючок зацеп тяги поворачивает шептало и разъединяет его с боевым взводом курка. Курок, поворачиваясь на своей оси под действием боевой пружины, наносит удар по ударнику, а последний продвигается вперед и производит накол капсюля-воспламенителя патрона. Происходит выстрел.

При выстреле последним патроном, когда затвор отойдет назад, подаватель магазина поднимает вверх останок затвора, затвор упирается в него и рама останавливается в заднем положении. Это является сигналом тому, что надо снова зарядить винтовку.

Винтовка имеет газовый регулятор, с помощью которого изменяются скорости отката подвижных частей.

В условиях нормальной эксплуатации при смазанных деталях регулятор устанавливается на деление 1. При длительной стрельбе без чистки и смазки и сильном загрязнении винтовки может появиться задержка — неполный отход подвижных частей. В этом случае регулятор переводится на установку 2. Перевод регулятора из одного положения в другое производится с помощью фланца гильзы или патрона.

7.3 Порядок неполной разборки снайперской винтовки.

1) Отделить магазин. Взять магазин правой рукой, нажимая большим пальцем на защелку, подать нижнюю часть магазина вперед и отделить его. После этого проверить, нет ли патрона в патроннике, для чего опустить предохранитель вниз, отвести рукоятку перезарядки назад, осмотреть патронник и отпустить рукоятку.



2) Отделить оптический прицел. Приподнять ручку зажимного винта и повернуть ее в сторону наглазника до отказа, двинуть прицел назад и отделить его от ствольной коробки.



3) Отделить щеку приклада.



4) Отделить крышку ствольной коробки с возвратным механизмом. Повернуть замыкатель крышки ствольной коробки назад до постановки его на фиксатор; поднять вверх заднюю часть крышки ствольной коробки и отделить крышку с возвратным механизмом.



5) Отделить затворную раму с затвором. Отвести затворную раму назад до отказа, приподнять ее и отделить от ствольной коробки.



6) Отделить затвор от затворной рамы. Отвести затвор назад; повернуть его так, чтобы ведущий выступ затвора вышел из фигурного выреза затворной рамы, и вывести затвор вперед.



7) Отделить ударно-спусковой механизм. Повернуть предохранитель вверх до вертикального положения, сдвинуть его вправо и отделить от ствольной коробки, взявшись за спусковую скобу, движением вниз отделить ударно — спусковой механизм от ствольной коробки.



8) Отделить ствольные накладки. Прижать замыкатель верхнего упорного кольца к газовой трубке до выхода отгиба замыкателя из выреза кольца и повернуть замыкатель вправо до отказа; сдвинуть перемещающуюся часть верхнего упорного кольца вперед, нажимая ствольную накладку вниз и отводя в сторону, отделить ее от ствола. В случае затруднительного отделения ствольных накладок вставить вырез ключа пенала в окно накладки и

движением вниз и в сторону отделить ствольную накладку.



9) Отделить газовый поршень и толкатель с пружиной. Отвести толкатель назад, вывести его передний конец из гнезда поршня и отделить от газовой трубки поршень, ввести передний конец толкателя в газовую трубку, поджать пружину толкателя до выхода ее из канала прицельной колодки и отделить толкатель с пружиной, а затем отделить пружину от толкателя.



Сборку винтовки проводить в обратной последовательности.

РАЗДЕЛ № 8. РУЧНЫЕ ОСКОЛОЧНЫЕ ГРАНАТЫ

8.1 Ручные осколочные гранаты.

Ручные осколочные гранаты предназначены для поражения осколками живой силы противника. При разрыве граната образует большое количество разлетающихся осколков, обладающих энергией, достаточной для поражения живой силы.

НАСТУПАТЕЛЬНЫЕ



ОБОРОНИТЕЛЬНЫЕ



Ручная противотанковая граната РКГ-3 (ручная кумулятивная граната, модель 3) предназначена для борьбы с танками и бронемашинами, а также разрушения долговременных и полевых оборонительных сооружений.



Тактико-технические характеристики гранат

№ п.п	Боевые свойства	РГН	РГД – 5	РГО	Ф – 1	РКГ-3
1	Вес снаряженной гранаты, гр.	300	310	520	600	1070
2	Радиус разлета убойных осколков (м)	24	25	150	200	Кумулятивная
3	Бронепробиваемость, мм	-	-	-		170
4	Средняя дальность броска (м)	30-45	30-45	20-40	20-40	15-20
5	Тип запала гранаты	Ударно-дистанционный	Дистанционный	Ударно-дистанционный	Дистанционный	Ударный

6	Время замедлителя (сек)	горения запала	3,3-4,3	3,2-4,2	3,3-4,3	3,2-4,2	Мгнов. действия
---	-------------------------	----------------	---------	---------	---------	---------	-----------------

Общее устройство ручных гранат

Ручные осколочные гранаты РГД-5 и Ф-1 состоят из корпуса, разрывного заряда и запала.

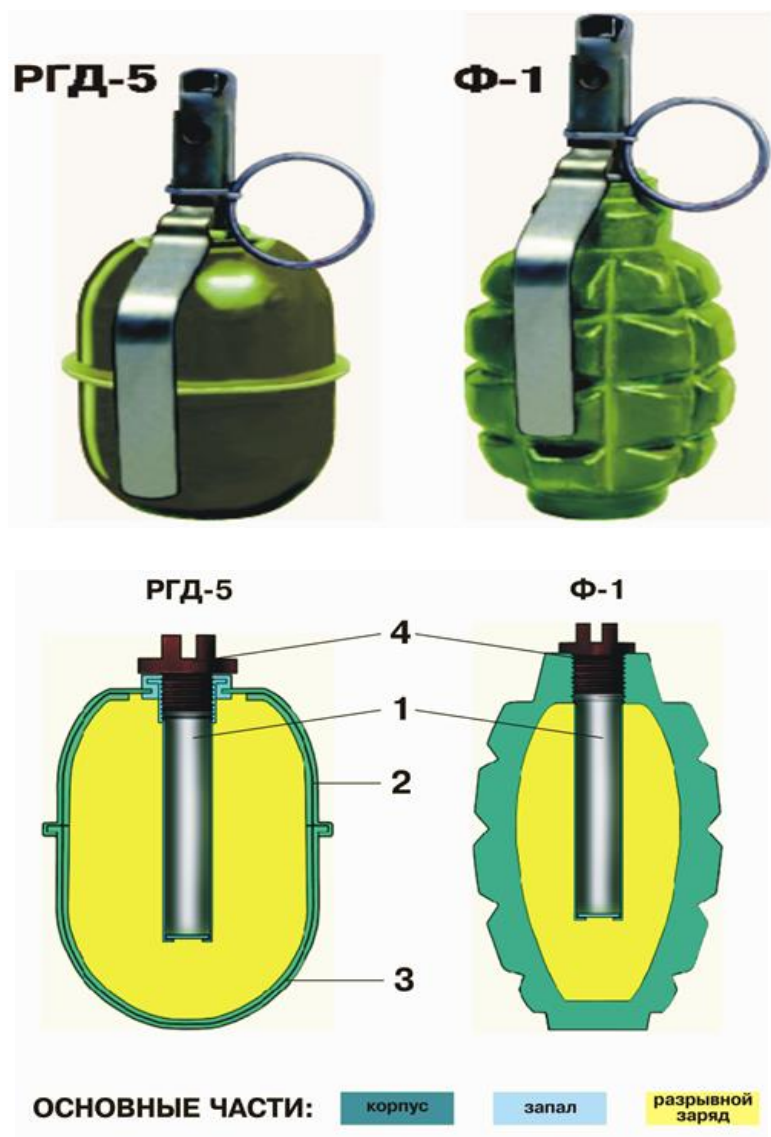

Корпус гранаты служит для помещения разрывного заряда и запала, а также для образования осколков при взрыве гранаты. В верхней части корпуса имеется нарезное отверстие для ввинчивания запала. При хранении, транспортировании и переноске гранаты в это отверстие ввернута пластмассовая пробка.

Разрывной заряд заполняет корпус и служит для разрыва гранаты на осколки.

Запал гранаты предназначается для взрыва разрывного заряда гранаты.

Ручные осколочные гранаты РГД-5 и Ф-1 комплектуется

модернизированным унифицированным запалом к ручным гранатам (УЗРГМ).

Ручные осколочные гранаты РГН и РГО состоят из корпуса, заряда взрывчатой смеси, детонационной шашки и запала.

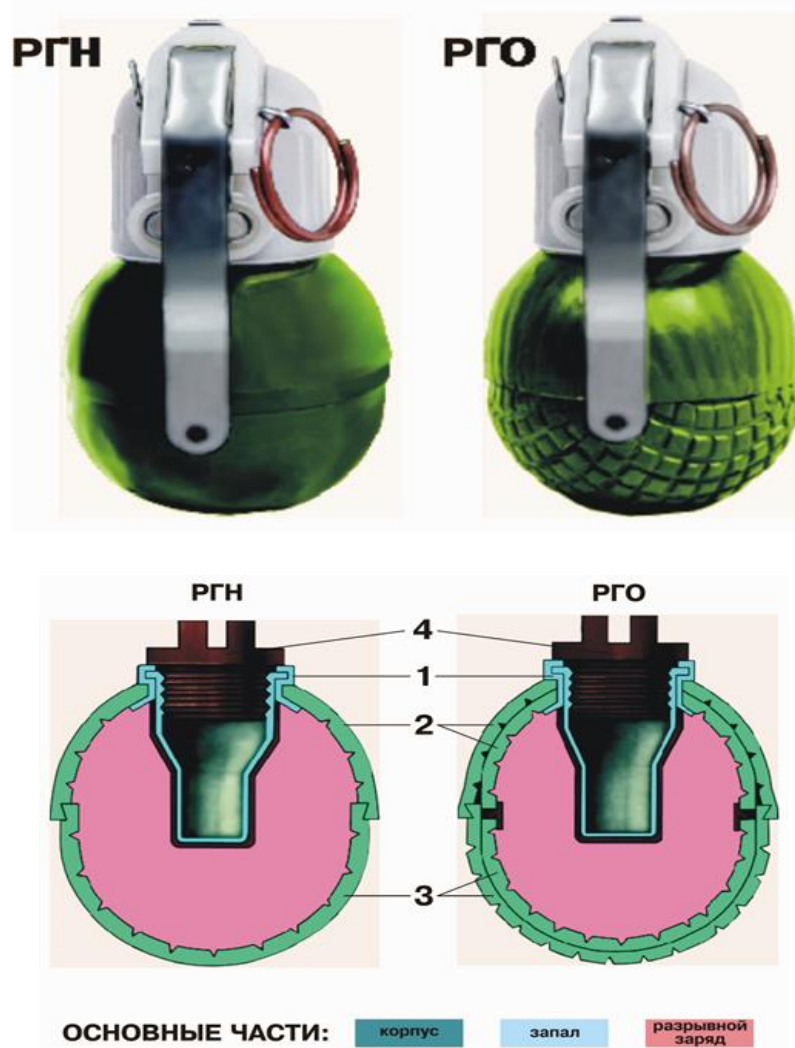

Корпус РГН образован двумя полусферами из алюминиевого сплава с внутренней насечкой.

Корпус РГО для увеличения числа осколков кроме двух наружных полусфер имеют две внутренние. Все четыре полусферы изготовлены из стали, нижняя наружная имеет наружную насечку, остальные - внутреннюю.

В верхней части корпуса манжетой завальцован стакан для запала, при хранении прикрываемый пластмассовой пробкой. Под стаканом в углублении внутри взрывчатой смеси помещена детонационная шашка. Запал собран в пластмассовом корпусе, состоит из накольно-предохранительного механизма, датчика цели, дистанционного устройства, механизма дальнего взведения и детонирующего узла.

Накольно-предохранительный механизм обеспечивает безопасность в обращении с гранатой. После того, как выдернута чека гранаты, срабатывает механизм дальнего взведения, который взводит запал через 1-1,8 секунды после броска. Датчик цели обеспечивает мгновенное срабатывание запала при ударе о

преграду. Дистанционное устройство обеспечивает замедление подрыва после броска на 3,2-4,2 секунды и дублирует датчик цели, если граната попадает в грязь, снег, падает строго «на бок».

Детонирующий узел закреплен в стакане и состоит из капсюля-детонатора и втулки. Сравнительно сложная конструкция запала обеспечивает сочетание безопасности обращения (6 ступеней предохранения) с гарантированным его срабатыванием. Температурный диапазон работы гранаты от -50 до +50 градусов С. Гранаты РГН и РГО носятся в стандартной гранатной сумке по две или в карманах снаряжения.

Граната РКГ-3 состоит из корпуса, рукоятки и запала. Цилиндрический корпус вмещает основной разрывной заряд, дополнительный заряд и трубку для запала. Основной заряд имеет кумулятивную воронку, обращенную ко дну корпуса и облицованную тонким слоем металла.



В рукоятке смонтированы стабилизатор, укрытый откидным колпаком рукоятки, и ударный механизм с четырьмя предохранителями, что обусловлено высокой мощностью гранаты.



Первым - служит откидная планка, прижимаемая к рукоятке подвижной муфтой и удерживаемая чекой. Планка удерживает от срыва колпак рукоятки.

Второй предохранитель обеспечивает безопасность при случайном падении гранаты при выдернутой чеке и состоит из планки откидного колпака с шариком, также прижатых к рукоятке.

Третий предохранитель обеспечивает срабатывание запала не ближе 1 м от метящего и выключается после раскрытия стабилизатора.

Четвертый предохранитель управляется инерционным грузом в виде

шарика, отжимаемого назад специальной контрпредохранительной пружиной. Стабилизатор гранаты состоит из втулки, матерчатого конуса («парашюта»), четырех проволочных перьев, кольца и пружины. На подвижной муфте рукоятки выполнена резьба для соединения с корпусом. Запал мгновенного действия включает капсюль-детонатор и дополнительный детонатор.

Запалы ручных осколочных гранат

Запал гранаты УЗРГМ (унифицированный запал ручной гранаты модернизированный) предназначен для взрыва разрывного заряда.

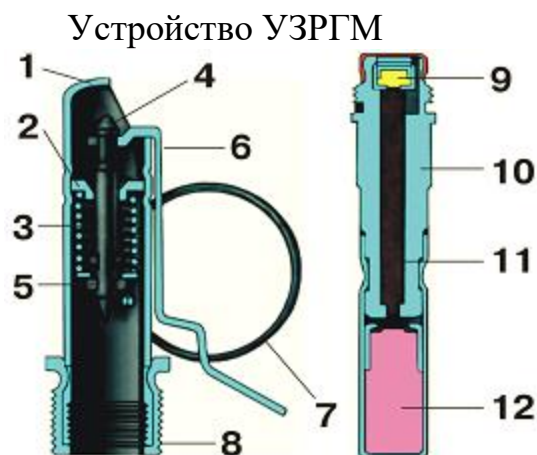

Он **состоит** из ударного механизма и собственно запала.

Ударный механизм

- 1 – трубка ударного механизма
- 2 – направляющая шайба
- 3 – боевая пружина
- 4 – ударник
- 5 – шайба ударника
- 6 – спусковой рычаг
- 7 – предохранительная чека с кольцом
- 8 – соединительная втулка

Запал

- 9 – капсюль – воспламенитель
- 10 – втулка замедлителя
- 11 – замедлитель
- 12 – капсюль – детонатор

Ударный механизм служит для воспламенения капсюля-воспламенителя запала. Он состоит из трубки ударного механизма, соединительной втулки, направляющей шайбы, боевой пружины, ударника, шайбы ударника, спускового рычага и предохранительной чеки с кольцом.

Трубка ударного механизма является основанием для сборки всех частей запала.

Соединительная втулка служит для соединения запала с корпусом гранаты. Она надета на нижнюю часть трубки ударного механизма. Направляющая шайба является упором для верхнего конца боевой пружины и

направляет движение ударника. Она закреплена в верхней части трубки ударного механизма.

В служебном обращении ударник постоянно находится во взведенном состоянии и удерживается вилкой спускового рычага. Спусковой рычаг соединен с трубкой ударного механизма предохранительной чекой. Перед метанием гранаты выворачивается пластмассовая пробка и на ее место вворачивается запал.

При метании гранату берут в руку так, чтобы спусковой рычаг был прижат пальцами к корпусу гранаты. Продолжая плотно прижимать спусковой рычаг, свободной рукой сжимаются (выпрямляются) концы предохранительной чеки, которая выдергивается из запала пальцем за кольцо. После выдергивания чеки положение частей запала не меняется. В момент броска гранаты спусковой рычаг отделяется и освобождает ударник. Ударник под действием боевой пружины накалывает капсюль-воспламенитель. Луч огня от капсюля воспламеняет замедлитель и, пройдя его, передается капсюлю-детонатору. Взрыв капсюля-детонатора инициирует подрыв разрывного заряда. Взрыв разрывного заряда дробит корпус гранаты на осколки.

Взаимодействие частей УЗРГМ

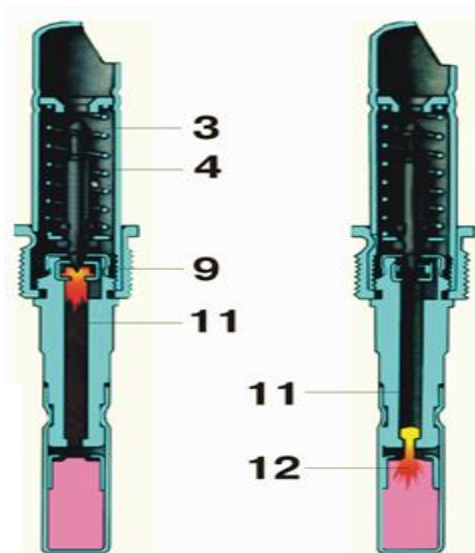

1. Чека выдернута, граната брошена, рычаг отделился, ударник наколот капсюль – воспламенитель.

2. Пороховой состав замедлителя прогорел, срабатывает капсюль – детонатор.

Ударно-дистанционный запал УДЗ Общее устройство

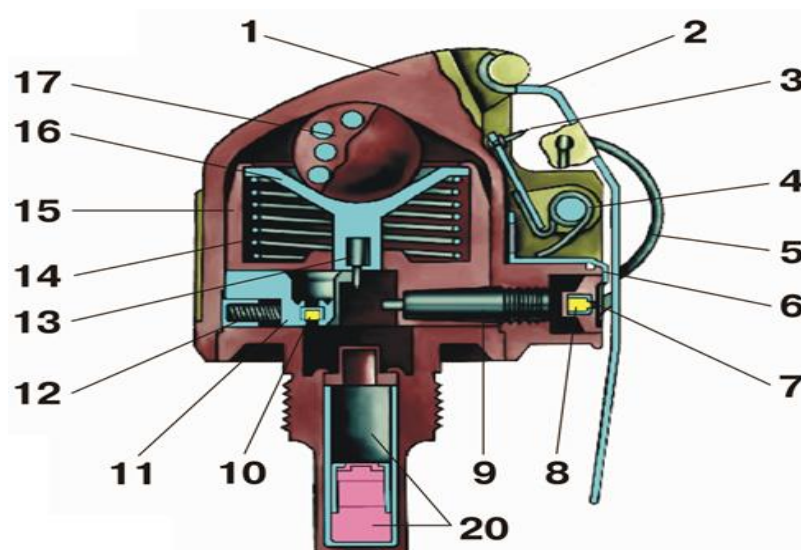

1 – корпус

Накольно-предохранительный механизм

2 – спусковой рычаг

3 – ударник с жалом

4 – боевая пружина

5 – кольцо с чекой

6 – планка

7 – заглушка

8 – капсюль – воспламенитель

Механизм дальнего взведения

9 – пороховые предохранители

10 – капсюль – воспламенитель

11 – движок

12 – пружина

Датчик цели

13 – жало

14 – пружина

15 – гильза

16 – втулка

17 – груз

Механизм самоликвидатора

18 – замедлитель

19 – капсюль – детонатор

Детонационный узел

20 - капсюль – детонатор

8.2 Приёмы и правила метания ручных осколочных гранат.

Метание гранаты складывается из выполнения следующих приемов: изготовления для метания (заряжание гранаты и принятие положения) и метания гранаты.

Заряжание гранаты производится по команде «Подготовить гранаты», а в бою, кроме того, и самостоятельно.

Для заряжания необходимо вынуть гранату из гранатной сумки, вывинтить пробку из трубки (стакана) корпуса и ввинтить запал. Граната готова к броску.

Метание гранат производится по команде «Гранатой - огонь» или «По траншее, гранатами — огонь», а в бою, кроме того, и самостоятельно.

Для метания гранаты необходимо:

- взять гранату в руку и пальцами плотно прижать спусковой рычаг к корпусу гранаты;



- продолжая плотно прижимать спусковой рычаг, другой рукой сжать (выпрямить) концы предохранительной чеки и за кольцо пальцем выдернуть ее из запала;



- размахнуться и бросить гранату в цель после метания оборонительной гранаты укрыться.

Оружие при этом должно находиться в положении, обеспечивающем немедленную подготовку к действию (в левой руке, в положении «На грудь», на бруствере окопа и т. д.).

При метании гранаты лежа принять положение для стрельбы лежа, положить оружие на землю и взять гранату в правую руку.левой рукой выдернуть предохранительную чеку и, опираясь руками о землю, оттолкнуться от нее. Отодвигая правую ногу слегка назад, встать на левое колено (не сдвигая его с места) и одновременно произвести замах. Выпрямляя правую ногу, поворачиваясь грудью к цели и падая вперед, метнуть гранату в цель; взять оружие и изготовиться к стрельбе.



При метании гранаты с колена принять положение для стрельбы с колена, удерживая гранату в правой руке, а оружие в левой, выдернуть предохранительную чеку; сделать замах гранатой, отклоняя корпус назад и поворачивая его вправо; приподняться и метнуть гранату, пронося ее над плечом и резко наклоняясь в конце движения к левой ноге.



При метании гранаты в движении шагом или бегом надо: удерживая гранату в правой полусогнутой руке, а оружие в левой, выдернуть предохранительную чеку; под левую ногу вынести руку с гранатой вперед и вниз; на втором шаге (правой ногой) рука продолжает движение по дуге вниз назад с одновременным поворотом корпуса вправо; на третьем шаге, выставив левую ногу по направлению к цели на носок и согнув правую ногу в колене, закончить поворот корпуса и замах рукой. Используя скорость движения и вкладывая в бросок последовательно силу ног, корпуса и руки, метнуть гранату, пронося ее над плечом.



Для метания гранаты из траншеи или окопа надо: положить оружие на бруствер, взять гранату в правую руку и выдернуть предохранительную чеку; отставить (насколько можно) правую ногу назад, прогибаясь в пояснице и слегка сгибая обе ноги, отвести правую руку с гранатой вверх и назад до отказа; опираясь на левую руку, резко выпрямиться и метнуть гранату в цель, после чего укрыться в траншее (окопе).



РАЗДЕЛ № 9. ТЕХНИКА ПРИЦЕЛИВАНИЯ, ПРОИЗВОДСТВО ВЫСТРЕЛА

9.1 Техника прицеливания, отработка правильного хвата.

Трудности стрельбы из пистолета заключаются в том, что наводка оружия в цель и спуск курка производится при относительной устойчивости оружия из-за колебаний тела и рук. Вместе с этим, затруднено одновременное удержание в поле зрения прицельных приспособлений оружия и района прицеливания на мишени, потому что глаз не способен одновременно видеть и мушку в прорези целика, находящиеся в 30-50 см от него и мишень на удалении до 50 метров. Особенно при небольшой освещенности, когда зрачок расширяется (для того чтобы пропустить больше света). Глубина резкости при этом значительно уменьшается, прицельные приспособления «расплываются», что затрудняет точную наводку оружия в цель.

Ошибки, допускаемые стрелком:

1. Применение изготовления, не обеспечивающей устойчивости оружия в момент выстрела.
2. Применение хвата (способа удержания оружия), не обеспечивающей устойчивого положения пистолета в руке, особенно в момент выстрела.
3. Неправильный выбор района или точки прицеливания.
4. Затягивание выстрела, т.е. передержка оружия в момент прицеливания и спуска крючка.
5. Неправильный выбор доминирующего глаза.
6. Неоднократное переключение внимания с прицельных приспособлений на мишень и обратно.
7. Неправильная постановка мушки в прорези целика.

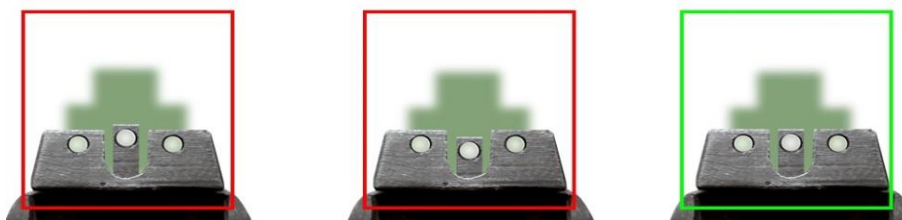

8. Дергание спускового крючка в момент коротких остановок пистолета в районе прицеливания.
9. Не прекращение дыхания во время прицеливания и спускового крючка.
10. Нервное напряжение, вызванное боязнью (ожиданием) выстрела и поэтому отвлечение от прицеливания и правильного нажатия на хвост спускового крючка¹³.

¹³ Огневая подготовка сотрудников органов внутренних дел: учебное пособие / С.Н. Солохин. – Алматы: «Данекер», 2003.

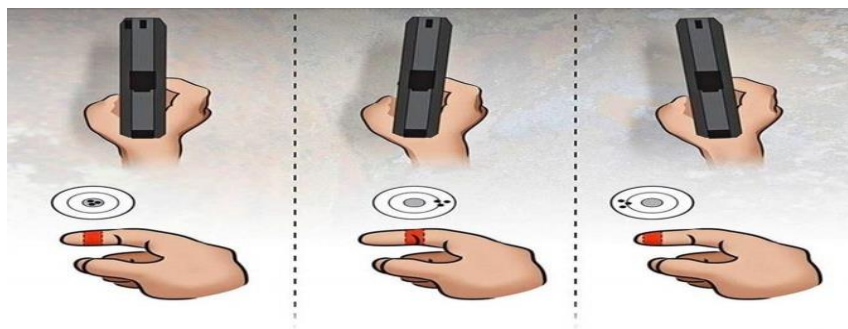

Для успешного освоения техники стрельбы обучаемый обязан ознакомиться с хватом (способом удержания пистолета в руке), управлением дыхания, прицеливанием и спуском курка.

Хват (для пистолета). При двойном хвате пистолета сильная рука плотно удерживает рукоятку. Кисть слабой руки сгибается вниз под углом 45° к предплечью и обхватывает кисть сильной руки. Третья фаланга указательного пальца слабой руки должна плотно упираться в нижнюю часть скобы спускового крючка. Пальцы слабой руки должны плотно удерживать хват сильной руки. Примерно 60 % усилий по удержанию пистолета приходится на слабую руку и 40 % на сильную. Большой палец слабой руки расслаблен и направлен в сторону мишеней. Большой палец «сильной» руки расположен параллельно затвора пистолета. Между основанием большого пальца сильной руки и кистью слабой руки не должно быть щели¹⁴.



Техника спуска курка

Спуск курка – сложный элемент для освоения, требующий длительной и кропотливой работы.

Правильно нажать на спусковой крючок – значит выполнить такие действия, при которых оружие не меняет своего прицельного положения от начала нажатия на спусковой крючок до вылета пули из ствола.

Спуск курка имеет решающее значение в производстве выстрела. Во-первых, спуск курка не должен смещать наведенное в цель оружие, т.е. не должен сбивать прицеливание, для этого стрелку нужно уметь плавно нажимать на спусковой крючок. Во-вторых, спуск курка следует производить в

¹⁴ Филипенко А.Н. Методика повышения эффективности стрельбы из боевого короткоствольного огнестрельного оружия сотрудников правоохранительных органов в условиях огневого контакта. Монография. – Минск: Академия МВД Республики Беларусь, 2021. - С. 90.

полном соответствии со зрительным восприятием, т.е. приурочивать к определенному моменту, когда «ровная мушка» находится под нижним обрезом «яблока» мишени. Для достижения меткого выстрела стрелок должен производить плавное нажатие на спусковой крючок и прицеливание не раздельно, не изолированно одно от другого, а строго согласованно между собой.

Сложность выполнения такого согласованного действия заключается в том, что оружие при прицеливании не бывает неподвижным, оно в большей или меньшей степени непрерывно колеблется, в зависимости от степени устойчивости изготовления стрелка. В результате «ровная мушка» в большей или меньшей мере отклоняется в сторону от точки прицеливания, останавливаясь под нижним обрезом «яблока» мишени лишь на непродолжительное время, в течение которого стрелок и должен завершить плавное нажатие на спусковой крючок и произвести выстрел.

Независимо от того, каким типом спуска будет пользоваться стрелок, важно, чтобы он соблюдал основное требование, вытекающее из того, что спуск курка является завершением всех действий при производстве выстрела, поэтому спуск курка нужно производить так, чтобы не сбить прицеливание, т.е. плавно.

Производство плавного спуска предъявляет особые требования к работе указательного пальца правой руки при нажатии на спусковой крючок. От этого в большей мере зависит качество выстрела, так как самая тщательная и тонкая наводка будет нарушена при малейшем неправильном движении пальца.

Для производства выстрела стрелок должен научиться плавно, постепенно и равномерно усиливать давление на спусковой крючок, что, однако, не означает нажимать «медленно», а именно плавно, без рывка. Спуск курка должен занимать не более 1,5—2,5 сек.¹⁵

Управление дыханием - выполняя упражнение, стрелку приходится переносить физическую нагрузку статистического порядка и большую нагрузку на нервную систему. Вследствие нервного напряжения в процессе стрельбы и, особенно при подготовке к стрельбе, учащенно сокращаются мышцы сердца, ускоряется кровообращение, повышается артериальное давление. Потребность в кислороде возрастает, недостаточность его из-за неправильной постановки дыхания вызывает обильное потоотделение, организм быстро утомляется. Если это имеет место – глубоким дыханием, в перерывах между выстрелами, можно устранить кислородную недостаточность. Нельзя затаивать дыхание на полном вдохе, так как создается напряженное состояние, мешающее сосредоточиться на выстреле. Следует рекомендовать стрелку затаивать дыхание на вдохе, в том числе в процессе тренировок «без патрона» или в период начального обучения рекомендуется затаивать дыхание на полу-вдохе или неполном выдохе. Ранняя

¹⁵ Филипенко А.Н. Методика повышения эффективности стрельбы из боевого короткоствольного огнестрельного оружия сотрудников правоохранительных органов в условиях огневого контакта. Монография. – Минск: Академия МВД Республики Беларусь, 2021. - С.89-90.

задержка дыхания до уточнения подготовки и предварительной наводки оружия может вызвать преждевременное кислородное голодание, что отрицательно отражается на качестве выстрела.

Уточняя изготровку и прицеливание, стрелок должен свободно дышать. Дыхание затаивается после так называемого грубого прицеливания на 3-5 секунд. Среднее время, отводимое на выстрел на начальной стадии обучения, должен быть 6-9 секунд, хотя иногда оно может быть больше. Значительное сокращение и увеличение времени, на обработку выстрела влияет на его качество.

В дальнейшем при освоении техники скоростной стрельбы необходимо научиться останавливать дыхание на более продолжительные отрезки времени, 15-20 секунд, чтобы производить от 4 до 6 выстрелов.

Прицеливание.

На начальном этапе подготовки необходимо использовать классические принципы прицеливания, когда для наведения оружия служит прицельное приспособление, состоящее из мушки и целика. Прицеливаясь, стрелок устанавливает на одной линии целик, мушку и точку прицеливания. При этом мушка должна быть посередине прорези целика, а ее вершина на одном уровне с плечиками. Такое положение мушки называется «ровная мушка».

Таким образом, процесс прицеливания стрелка из пистолета складывается из трех элементов: совмещения ровной мушки с точкой (или районом) прицеливания, обеспечения неподвижности мушки в прорези целика и удерживания наведенного в цель оружия пока не произойдет выстрел. При этом следует учитывать, что человеческое зрение не может быть одинаково хорошо сфокусировано на разноудаленных объектах, как прицельное приспособление и цель. Поэтому зрение должно быть четко сфокусировано на прицельном приспособлении, а цель должна быть несколько «размыта».

9.2 Определение ведущего глаза при прицеливании.

Не все стрелки имеют нормальное зрение. Среди них встречаются близорукие и дальнозоркие. Близорукость для стреляющего из стрелкового оружия с открытым прицелом не так страшна, она достаточно хорошо поддается исправлению очками. Гораздо хуже дело обстоит с дальнозоркими. Очки в недостаточной степени помогают исправить этот дефект зрения. Дефекты и недостатки зрения необходимо выявить еще до начала постановки техники стрельбы, дабы избежать напрасной траты времени на поиск несуществующих ошибок.

Учитывая тот факт, что в стрельбе различают два вида прицеливания «монокулярно», т.е. с использованием одного глаза и «бинокулярно», т.е. с использованием одновременно двух глаз, в процессе тренировок была определена приоритетность использования того или иного метода. При этом как показывает практика, для скоростной стрельбы (на среднем расстоянии огневого контакта до 7-10 метров) наиболее актуально использование

бинокулярного способа прицеливания, так как при закрывании одного глаза в два раза сокращается угол обзора, увеличивается время концентрации зрения при переносе огня с одной цели на другую и ухудшается реакция на изменение оперативной обстановки. Все это негативно сказывается на скорости обработки цели в условиях огневого контакта.

Монокулярное прицеливание – когда во время прицеливания стрелок осуществляет коррекцию оружия на цель одним глазом, а другой зажмурен и непосредственно в прицеливании не участвует. На протяжении формирования физиологических качеств человека у каждого из нас формируется «доминирующий глаз» и вспомогательный.

Как правило, доминирующим у основной массы является правый глаз, но есть и исключения. На ранней стадии обучения технике стрельбы эти исключения необходимо выявить, чтобы стрелок, у которого доминирующий глаз является левый, не старался «как все» прицеливаться правым глазом, что неминуемо приведет к промаху.

На расстоянии 3 метров и далее, найдите какой-либо неподвижный объект. Вытяните вперед руки и соедините между собой большие и указательные пальцы, чтобы они образовали замкнутый контур. Разместите руки между лицом и выбранным объектом. Смотрите сквозь контур двумя глазами. Неотрывно смотрите на выбранный объект и поочередно закрывайте сначала один глаз, а затем другой.

Ведущим будет тот глаз, при работе которого объект не меняет свое положение в пространстве относительно контура из пальцев (при этом второй глаз закрыт)¹⁶.

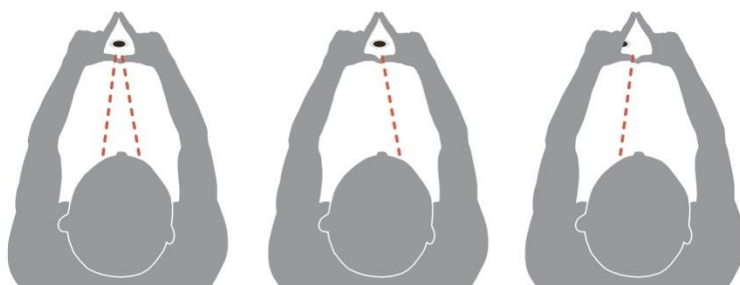

Бинокулярное прицеливание – когда во время прицеливания у стрелка оба глаза открыты. Этим способом пользуются, как правило, наиболее подготовленные и опытные стрелки.

Сложность этого способа прицеливания заключается в том, что зрительное восприятие открытого, не целящегося глаза, подавляется не физическим путем – закрытием глаза, как при монокулярном прицеливании, а волевым, психологическим.

Преимущество этого способа в том, что он значительно повышает остроту зрения доминирующего целящегося глаза.

Применять бинокулярный способ прицеливания часто приходится и

¹⁶ Огневая подготовка сотрудников органов внутренних дел: учебное пособие. / С.Н. Солохин. – Алматы: «Данекер», 2003. - С. 185-186.

новичкам. Многолетний опыт работы показывает, что есть определенный процент людей, которые не могут рефлекторно в процессе выстрела закрывать вспомогательный глаз (чаще всего они или закрывают оба глаза или закрывают вспомогательный глаз, а доминирующий прикрывают настолько, что прицеливаться становится практически невозможно). Преодолевая себя, таким обучаемым рекомендуется тренировать и развивать бинокулярное прицеливание, используя обычные подготовительные упражнения.

Упражнение №1 «Концентрация»

1. Сфокусируйте взгляд на мишени/стене (расплывается не только верхние края целика, но и мушка).
2. Переведите взгляд на мушку (в этом случае верхние края целика немного «расплылись»).
3. Сфокусируйте взгляд на целике (прицельные приспособления должны быть резкие).

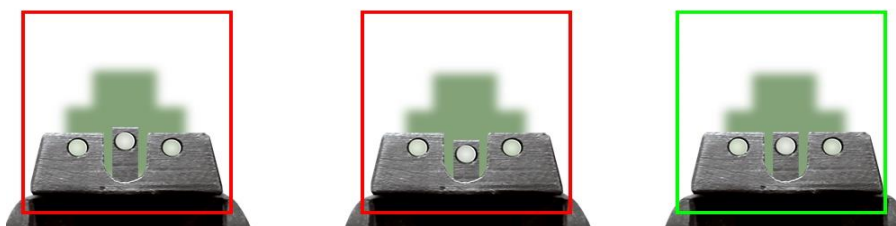

Упражнение №2 «Ровная мушка»

1. Сфокусируйте взгляд на прицельных приспособлениях.
2. Поднимите мушку выше верхних краев целика на 0,5-1 мм.
3. Выровняйте мушку в целике.
4. Опустите мушку ниже верхних краев целика на 0,5-1мм. Выровняйте мушку в целике.
5. Сместите мушку влево на 0,5-1мм (просвет слева практически исчезнет).
6. Выровняйте мушку в целике.
7. Сместите мушку вправо на 0,5-,1мм (просвет справа практически исчезнет).
8. Выровняйте мушку в целике. Прицельные приспособления должны быть резкие, а верхние края целика и мушки должны находится на одном уровне.

Прицельные приспособления при выполнении упражнения должны быть резкие.

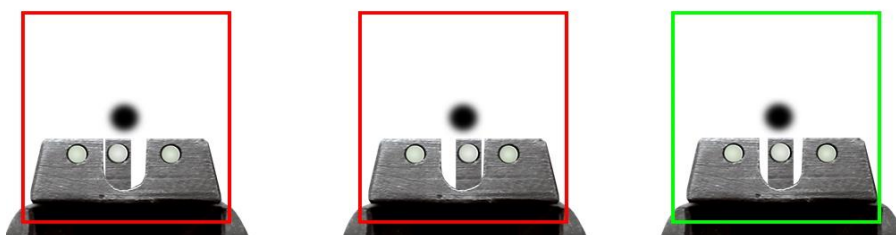

Знания об оптической особенности строения человеческого глаза и его функциональной роли, как корректора в процессе прицеливания, позволяют

поставить его работу при производстве выстрела в такие условия, при которых будет допущено наименьшее количество ошибок.

9.3 Извлечение оружия из кобуры, зарядание оружия и выведение в точку прицеливания.

От скорости извлечения оружия из кобуры, приведения его в боевую готовность и выведения на линию прицеливания часто зависит не только от успешности выполнения служебно-боевой задачи, но и личная безопасность сотрудника. Поэтому данному элементу огневой подготовки необходимо уделять соответствующее внимание. В скоростной стрельбе используют основополагающий принцип: «Максимальное количество действий за одну единицу времени». Это значит, что все необходимые в данном случае действия выполняются одновременно и слитно как единое целое. Вместе с тем на начальном этапе подготовки следует наработать выполнение каждого элемента в отдельности до приобретения мышечной памяти выполняемого действия.

Извлечение оружия из кобуры

От правильности извлечения оружия из кобуры зависит согласованность и скоординированность всех последующих действий. Первым действием отрабатывается умение правильно накладывать руку на пистолет таким образом, чтобы большой палец, расстегивая ремешок клапана кобуры, располагался на флажке предохранителя, указательный палец был прямым по продолжению ствола (готовый принять положение на спусковом крючке), средний, безымянный и мизинец - обхватывали рукоятку пистолета и вместе формировали первоначальный (максимально правильный) хват. Одновременно с извлечением пистолета из кобуры и выведением его в точку контроля оружия осуществляется выключение предохранителя большим пальцем с последующим правильным его расположением на рамке пистолета.

В то же время левая рука начинает движение вперед к точке контроля оружия, где встречается с пистолетом. Точка контроля оружия – это точка, располагающаяся максимально высоко относительно оси линии прицеливания оружия, и располагается в месте, где одновременно поднятые вверх руки встречаются естественным образом. В данной точке осуществляется зарядание (разрядание, перезарядание) оружия и контроль его технического состояния.

Зарядание оружия

Из всего многообразия способов зарядания пистолета наиболее оптимальным является способ зарядания за заднюю часть затвора, когда указательный и большой палец «ведомой» руки надежно удерживает затвор в задней части за насечки, исключая случаи возможного соскальзывания и не закрывали окно выбрасывателя. При этом само зарядание осуществляется не посредством отведения «ведомой» рукой и движения вперед «ведущей» руки с пистолетом с последующим выведением на линию прицеливания. Более того, такой способ зарядания так же обеспечивает возможность доформирования правильного хвата пистолета.

Приемы и правила стрельбы из пистолета Макарова.

Стрельба из пистолета ведется из положения стоя, с колена, лежа, с руки и с упора или при движении на машине и т. п. Все приемы стрельбы стреляющий выполняет быстро, не прекращая наблюдения за целью.

Стрельба из пистолета складывается из выполнения следующих приемов:

- **изготовки к стрельбе** (заряжание пистолета, принятие положения для стрельбы);
- **производства выстрела** (прицеливание, спуск курка);
- **прекращения стрельбы** (прекращение нажатия на хвост спускового крючка, включение предохранителя, т. е. перевод его в положение «предохранение», разряжение пистолета).

Тренировка с оружием должна состоять из отработки следующих приёмов: извлечение пистолета, заряжание, стойка, прицеливание, нажатие на спусковой крючок, смена магазина, устранение возможных задержек, передвижение с оружием.

Непосредственно перед стрельбой необходимо тщательно протереть канал ствола и патронник, а также проверить работу механизмов. После протирки ствола его следует внимательно осмотреть и убедиться в отсутствии там посторонних предметов. Перед заряжением пистолета надо несколько раз резко оттянуть затвор и отпустить. Особенно актуален этот совет при низких температурах окружающей среды. Это позволит уменьшить сопротивление последующему движению затвора и частей ударно спускового механизма и будет способствовать надёжной работе пистолета в начале стрельбы.

Изготовка к стрельбе из пистолета

Статическая (для стрельбы без учета времени) стойка свободная фронтальная.



Агрессивная (для интенсивной стрельбы) принимается из статической стойки путем подачи корпуса тела слегка вперед.

При скоростной стрельбе пальцы охватывают рукоятку более плотно, чтобы обеспечить устойчивое положение пистолета при ведении огня. При этом более жестко закрепляются плечевой и лучезапястный суставы.

Выведение пистолета в точку прицеливания

Правильное умение выведения пистолета на линию прицеливания сразу с совмещенными прицельными приспособлениями является основополагающим, если не самым главным элементом подготовки в скоростной стрельбе. При отработке данного элемента задача обучающихся научиться выводить оружие в цель (в конкретную точку) с совмещенными прицельными приспособлениями

до уровня приобретенного рефлекса. Абсолютное приобретение данного навыка дает возможность в последующем вести эффективную стрельбу без визуального контроля прицельных приспособлений. Отработка данного элемента осуществляется поэтапно по принципу: от простого к сложному. Выведение пистолета на линию прицеливания от точки контроля оружия осуществляется максимально по прямой линии, при этом в конечной точке пистолет стабилизируется в вертикальной плоскости. Отработка выведения пистолета на линию прицеливания должна начинаться с определения цели, которую будет выводиться оружие. На начальном этапе тренировки это может быть любая точка на уровне глаз обучающегося и задачей является научиться плавно выводить оружие в цель с совмещенными прицельными приспособлениями. Далее усложняя задачу, точка прицеливания выбирается на других уровнях (вверху справа, внизу слева). Обучившись выводить оружие в точку с совмещенными прицельными приспособлениями в статичном положении, можно переходить к более сложному способу прицеливания, после перемещения, т.е. с шагом в сторону (влево, вправо, вперед, назад) или изменения положения для стрельбы (например, с принятием положения для стрельбы с колена). Данный навык считается абсолютно закрепленным и доведенным до уровня приобретенного рефлекса, если обучающийся может вывести оружие в точку прицеливания с закрытыми глазами, т.е., выбрав точку прицеливания, необходимо с закрытыми глазами вывести в нее оружие и, открыв глаза. Визуально убедиться в идеальности совмещения прицельных приспособлений.

Данный навык дает неоспоримое преимущество при стрельбе в условиях ограниченной видимости, когда прицельные приспособления визуально не видны.

Комплексную отработку всех элементов извлечения оружия из кобуры, заряжания и выведения в точку прицеливания на начальном этапе целесообразно проводить под руководством преподавателя или инструктора на четыре счета. После выполненного действия на каждый счет, обучающийся находится в так называемой опорной точке отрабатываемого навыка. Опорная точка предназначена для самоконтроля процесса приобретения соответствующего навыка.

По команде «делай раз» обучающиеся принимают изготовку для стрельбы (одновременно с шагом вперед накладывают «ведущую» руку на пистолет, а «ведомую» приподнимают вверх к точке контроля оружия для последующего заряжания).

По команде «делай два» одновременно с извлечением оружия из кобуры и снятием с предохранителя выводят его в точку контроля оружия с последующим удержанием «ведомой» руки за заднюю часть затвора.

По команде «делай три» осуществляют заряжание оружия с последующим выведением его в точку прицеливания (с совмещенным прицельным приспособлением), при этом указательный палец накладывается на спусковой крючок, а холостой ход выбирается.

По команде «делай четыре» производят холостой выстрел (добиваясь

быстрого и плавного нажатия на спусковой крючок, чтобы прицельное приспособление при этом не сместилось с точки прицеливания) и возвращают пистолет в точку контроля оружия (при этом указательный палец размещается на затворе).

После того как обучающиеся научились достаточно быстро и плавно выполнять отработку элементов на четыре счета, можно переходить к слитному выполнению всего упражнения. Порядок самоконтроля в крайней опорной точке после выполнения всех действий должен осуществляться примерно таким образом:

контроль совмещенности прицельных приспособлений в точке прицеливания (в идеале умения выведения пистолета в цель уже с совмещенными прицельными приспособлениями);

контроль правильности сформированного хвата оружия;

контроль правильности сформированного равнобедренного треугольника, образованного между руками и грудью стрелка.

контроль положения спины и правильности распределения центра масс тела (подача вперед плечевого пояса, сгибание позвоночника в районе лопаток), а также фронтальность расположения корпуса относительно цели;

контроль положения таза;

контроль правильности сгибания ног в коленных суставах и распределения центра тяжести тела (примерно посередине между ступнями, а не на правую или левую ногу);

контроль положения ступней (параллельно друг другу и в сторону от цели).

Постоянный самоконтроль каждого обучающегося за правильностью выполнения того или иного двигательного действия является залогом успешности в его усвоении, при этом задача руководителя, контролируя весь процесс подготовки, указывать на недостатки обучающихся и добиваться их устранения.

Для наработки вышеописанных навыков необходима длительная холостая тренировка, до практической автоматизации выполняемых двигательных действий при постоянном самоконтроле правильности их выполнения в крайней опорной точке.

РАЗДЕЛ № 10. СКОРОСТНАЯ СТРЕЛЬБА, СТРЕЛЬБА В ОСОБЫХ УСЛОВИЯХ

10.1 Скоростная стрельба.

С точки зрения раневой баллистики считается, что наиболее оптимальным для уверенного поражения цели являются два попадания. Даже в случае использования целью средств индивидуальной защиты (бронежилета) два попадания в него гарантированно на некоторое время дезориентируют противника, давая сотруднику определенное преимущество. В связи с этим необходимо набирать навык скоростной стрельбы сдвоенными выстрелами.

При отработке данного навыка следует понимать, что наиболее эффективная скоростная стрельба сдвоенными выстрелами, особенно на начальном этапе подготовки, будет на ближних дистанциях, когда до цели не более 7 метров. При этом большое преимущество будет у стрелка, наработавшего навык ведения стрельбы без визуального контроля прицельных приспособлений.

Стрельба сдвоенными выстрелами на расстоянии 15 метров будет менее эффективна, но при определенном умении стабилизации оружия во время стрельбы, возможна, а на расстоянии 25 метров нецелесообразна, так как разброс попаданий на таком расстоянии не обеспечит должной эффективности стрельбы¹⁷.

К сожалению, навык стрельбы сдвоенными выстрелами невозможно набирать посредством холостой тренировки или с использованием оптико-электронного тира, так как будет отсутствовать основная причина рассеивания пуль при стрельбе-отдача. Поэтому необходимо учитывать при наработке данного навыка достаточно большое расходование боеприпасов.

Переходить к наработке стрельбы сдвоенными выстрелами оправдано при наличии навыка стрельбы без визуального контроля прицельных приспособлений, когда пистолет в точку прицеливания выводится на уровне мышечной памяти, а визуальный контроль прицельных приспособлений служит только для проверки правильности действий. Другими словами, движение «стрелок плюс оружие» осуществляется до уровня приобретенного рефлекса.

Нарабатывать навык стрельбы сдвоенными выстрелами следует начинать в медленном темпе и на короткой дистанции, когда сдвоенный выстрел будет представлять два отдельных выстрела. На данном этапе обучающийся должен точно для себя определить, на сколько его навык удержания и стабилизации оружия способствует точной стрельбе, то есть на сколько близко попадания от

¹⁷ Филипенко А.Н. Методика повышения эффективности стрельбы из боевого короткоствольного огнестрельного оружия сотрудников правоохранительных органов в условиях огневого контакта. Монография. – Минск: Академия МВД Республики Беларусь, 2021. - С.124-125.

попадания и за какой минимальный отрезок времени между выстрелами он способен попадать точно в цель. При этом пистолет удерживается плотно в руках, но без перенапряжения, плечи так же не напряжены. Главную роль в удержании оружия в данном случае будет играть «ведомая рука», которая должна обеспечить стабилизацию оружия после выстрела, не давая задираться вверх стволу пистолета. Для этого необходимо научиться контролировать закрепощенность «ведомой руки» в лучезапястном суставе как это делают боксеры. Такое положение кисти «ведомой руки» обеспечивает максимально-стабильное положение пистолета при стрельбе. Оптимально возможным расстоянием до цели, при котором имеет смысл свести стрельбу сдвоенными выстрелами (на имеющемся уровне подготовки), будет являться расстояние, при котором попадание в мишени будут располагаться не более 5-7 см друг от друга. По мере приобретения опыта пауза между выстрелами будет постепенно сокращаться, при этом расстояние до цели можно увеличивать, до определенного предела.

При наработке вышеописанного навыка особое внимание следует обратить на формирование хвата оружия и его стабилизации при выведении на цель. Затем можно переходить к закреплению данного навыка с использованием любых стрелковых упражнений.

10.2 Стрельба в условиях психоэмоциональной нагрузки.

Возникновение огневого контакта является мощнейшей психоэмоциональной нагрузкой для стрелка. От степени подготовленности сотрудника правоохранительных органов к действиям в подобных особых условиях зависят успех выполнения поставленной служебно-боевой задачи, обеспечение личной безопасности и безопасности окружающих граждан. В связи с этим в учебно-тренировочном процессе особое внимание уделялось приобретению сотрудниками умения ведения огневого контакта в условиях большого количества различных сбивающих факторов. В процессе тренировки отработывались следующие навыки:

- стабилизация оружия на линии прицеливания в условиях психоэмоциональной нагрузки при воздействии световых и психоэмоциональных раздражителей, в том числе в условиях недостаточной видимости;

- принятия различных изготоек для стрельбы (фронтальной высокой стоя, средней, и низкой) из пистолета с двух рук, приведение оружия в боевую готовность;

- выведения оружия на линию прицеливания с использованием бинокулярного прицеливания, в условиях недостаточной видимости;

- удержания, контроля и стабилизации оружия на линии прицеливания при световом и психоэмоциональном воздействии;

При выборе упражнений для отработки соответствующего навыка отдавалось предпочтение упражнениям с каким-либо тактическим фоном

(«вход в помещение», освобождение заложника», «сопровождение свидетеля» и тд.) Светошумовое и психоэмоциональное воздействие обеспечивалось посредством использования системы СГУ (свето-громкоговорящих устройств), стрельбы холостыми патронами, использованием пиротехнических средств и внезапным изменением степени освещенности тира.

10.3 Стрельба после физической нагрузки.

В условиях огневого контакта часто приходится много двигаться для смены огневой позиции или преследования правонарушителя. При этом основополагающим является умение стабилизации оружия на линии прицеливания после интенсивной физической нагрузки и удержания равномерности дыхания для последующей стрельбы. С этой целью проводились тренировочные занятия, на которых основное-выработка умения поддерживать относительно равномерное дыхание при различных уровнях физической нагрузки с последующей стабилизацией оружия и практической стрельбой. Физические упражнения, выполняющие роль сбивающего фактора, использовались от сгибания-разгибания рук, в упоре лежа (приседания и т.п.) до различных вариантов бега.

10.4 Ведение стрельбы с уходом с линии огня противника.

Навык ухода с линии огня противника при возникновении огневого контакта является одним из базовых элементов подготовки сотрудников правоохранительных органов владению табельным оружием и действиям с ним в условиях боевой ситуации. Основным назначением данного навыка является:

обеспечение безопасности сотрудника от поражения огнестрельным оружием со стороны преступника;

дезориентация противодействующего лица, в том числе сбивание линии его прицеливания;

увеличение временного интервала, необходимого сотруднику для извлечения из кобуры и приведения оружия в готовность к стрельбе.

Реакция сотрудника на угрозу оружием должна быть максимально быстрой, экстренной, так как от скорости действий зависит его безопасность. Можно выделить несколько вариантов ухода с линии огня противника в зависимости от складывающейся ситуации и окружающей обстановки:

экстренное перемещение за укрытие, способное обеспечить физическую защиту сотрудника, с последующим ведением из-за него огня (например, за автомобиль, строение, дерево);

уход из положения для стрельбы стоя в изготовку с колена;

динамичное перемещение влево или вправо («закручивание противника»).

Одновременно с данными действиями выполняется извлечение пистолета

из кобуры, приведение его в готовность к стрельбе, а также может вестись упреждающий огонь в сторону противника (при условии обеспечения безопасности посторонних лиц). При наличии у сотрудника в момент возникновения угрозы в руках оружия и четкого навыка ведения огня в движении может осуществляться прицельная стрельба по противнику. Все вышеуказанные действия ведут к смене стрелковой позиции, и, по прибытии на нее, необходимости повторной идентификации цели, оценки обстановки и принятия решения на открытие огня.

Более детальное рассмотрение вариантов ухода с линии огня противника.

Перемещение за укрытие, способное обеспечить физическую защиту сотрудника.

Виды укрытий могут быть различны, но при этом они должны надежно обеспечивать физическую защиту сотрудника. К таким можно отнести:

часть капитального строения (угол здания. Оконный или дверной проем и т.д.), выполненного из кирпича, железобетонных компонентов или деревянного массива;

передняя часть большинства автомобилей (моторный отсек со ступицей) либо задняя часть при заднемоторной компоновке автомобиля;

укрытия в земле в виде оврагов, ям, склонов;

деревья, могущие полностью скрыть сотрудника от визуального контроля преступника и позволяющие изменять положение для стрельбы из-за укрытия.

Выбор укрытия осуществляется сотрудником в зависимости:

от условий местности и размещенных на ней соответствующих объектов;

дистанции до укрытия и преступника;

количества и места первоначального расположения сотрудников, подвергающихся вооруженному нападению.

При производстве стрельбы с правой руки целесообразно использовать укрытия, расположенные слева от сотрудника (это позволит защитить от возможного поражения большую часть тела и вести огонь с более привычного положения). В случае если укрытие оказалось справа от сотрудника, наиболее безопасным будет являться смена рук и с последующим ведением огня левой рукой.

При этом не рекомендуется выбирать в качестве укрытий мусорные баки, торговые киоски и палатки, строения из досок или пластика и т.д., так как данные объекты не могут обеспечить должностной физической защиты. Единственным вариантом их использования может являться экстренное временное расположение за ним сотрудника для дезориентации и визуальной потери цели преступником, определения более надежного укрытия и способа перемещения к нему.

Перемещение к укрытию или от одного укрытия к другому должно осуществляться максимально динамично, ствол оружия рекомендуется направлять в сторону нахождения преступника. При этом возможно ведение упреждающего огня или прицельной стрельбы в движении.

Перед покиданием укрытия для смены позиции или при прекращении огневого контакта необходимо установить непрерывный визуальный контроль

окружающей обстановки, места нахождения и физического состояния преступника.

Покидание укрытия после прекращения огневого контакта должно осуществляться в спокойном темпе, пистолет приведен в боевую готовность, направлен в сторону противника. При повторной угрозе изготовка должна обеспечить максимально быструю стрельбу, а также стремительный уход с линии огня преступника.

Расположение стрелка за укрытием должно быть выполнено таким образом, чтобы все участки тела были максимально скрыты и защищены объектом, независимо от выбранного положения для стрельбы. Это позволяет скрыть сотрудника от визуального контроля со стороны противника, обеспечить его безопасность и подготовиться к ответным действиям¹⁸.

10.5 Ведение огня «ведущей» и «ведомой» рукой.

Применение двуручного хвата в стрельбе из пистолета имеет ряд преимуществ, нежели удержание оружия одной рукой. Однако в условиях огневого контакта может возникнуть ситуация, когда использование двух рук при стрельбе будет невозможно или нецелесообразно (например, при ранении в одну из верхних конечностей, наличие важной ручной клади, стрельбы из-за укрытия, конвоировании или сопровождении различных категорий лиц и т.д.). Кроме этого, возможно будет необходимо вести огонь из неудобной «ведомой» руки, что значительно повлияет на точность и интенсивность стрельбы, координацию работы с оружием в целом. Поэтому в рамках боевой подготовки сотрудник должен развивать навык ведения огня не только с двух, но и с одной руки, в том числе менее тренированной «ведомой» (левой для правой и правой для левой).

Одной из основных особенностей стрельбы «ведущей» и «ведомой» рукой при огневом контакте является то, что, как правило, использование классической спортивной изготовки будет нецелесообразным и, в ряде случаев, невозможным. Это связано с внезапностью возникновения и интенсивностью боя, необходимостью включения в действия сотрудника динамики. Эффективность огня в данном случае будет зависеть от таких факторов как:

правильная оценка обстановки сотрудником и применение приемов, позволяющих значительно уменьшить время на подготовку выстрела;

наличие наработанных навыков быстрого выведения оружия в точку прицеливания с совмещенными целиком и мушкой, правильным хватом и закрепленным лучезапястным суставом, а также смены хвата и ведение огня «ведомой» рукой.

¹⁸ Филипенко А.Н. Методика повышения эффективности стрельбы из боевого короткоствольного огнестрельного оружия сотрудников правоохранительных органов в условиях огневого контакта. Монография. – Минск: Академия МВД Республики Беларусь, 2021. - С.130-131.

Основными отличиями стрельбы с одной руки в условиях боя от выполнения спортивных упражнений в тире являются:

положение корпуса стрелка относительно цели может быть, как боковым в различных вариациях, так и фронтальным;

положение ног зависит от выполняемых перед нападением действий, стрельба может вестись в движении;

прицеливание осуществляется двумя глазами в целях более полной визуальной фиксации окружающей сотрудника обстановки;

огонь может вестись как в положении стоя, так и с колена и лежа.

При смене, удерживающей оружие «ведущей» руки на «ведомую» необходим наработанный навык определенных технических действий, позволяющих осуществить смену рук максимально быстро, обеспечив формирование правильного хвата без необходимости дополнительной его корректировки, с минимальной возможностью уронить пистолет.

Переключивание оружия из «ведущей» в «ведомую» руку и обратно осуществляется следующим способом:

указательный палец снимается со спускового крючка, удерживающая пистолет кисть выпрямляется, большой палец уводится с пистолета в сторону кисти, открывая тыльную часть рукоятки, оружие удерживается тремя пальцами (средним, безымянным и мизинцем);

кисть «ведомой» руки накладывается на освобожденную часть рукоятки и удерживает пистолет указательным и большим пальцем;

окончательный хват «ведомой» рукой формируется после полного снятия кисти «ведущей» руки с рукоятки пистолета;

переключивание оружия обратно из «ведомой» в «ведущую» руку осуществляется в том же порядке¹⁹.

10.6 Ведение огня в движении, по движущейся цели.

При наработке данного навыка ведения прицельного огня в движении применялась техника так называемого тактического шага, суть которого заключается в согласованной работе ног, корпуса, рук, обеспечивающих возможность удержания оружия на линии прицеливания, быстрой смены точки прицеливания как по вертикали, так и по горизонтали, и, непосредственно, стрельбы наряду с перемещением по местности.

Стрельба из пистолета в движении может применяться при внезапном возникновении вооруженного сопротивления в ситуациях:

осмотра и «зачистки» помещений, участков местности, лесного массива;

подхода к потенциально опасному объекту при задержании вооруженных

¹⁹ Филипенко А.Н. Методика повышения эффективности стрельбы из боевого короткоствольного огнестрельного оружия сотрудников правоохранительных органов в условиях огневого контакта. Монография. – Минск: Академия МВД Республики Беларусь, 2021. – С.130-131.

преступников (автомобиль, здание, комната и т.д.);

смена места укрытия и необходимость подавления огневого сопротивления преступника при перемещении по открытому участку местности.

Применение данного приема позволяет обеспечить быстроту и безопасность осмотра участка местности и передвижения по нему, снизить вероятность ранения сотрудника со стороны преступника, так как сотрудник представляет собой не статичную мишень, а перемещающийся в пространстве эффективно сопротивляющийся объект, прицельная стрельба по которому гораздо более сложная и долговременная.

Подготовка к указанным мероприятиям включает в себя приведение оружия в готовность к стрельбе (извлечение из кобуры, досылание патрона в патронник, постановка курка на предохранительный взвод), выведение пистолета на линию прицеливания и производства выстрела.

Как правило, для ведения прицельного огня в движении применяется техника, так называемого тактического шага. Его суть заключается в согласованной работе ног, корпуса и рук, обеспечивающих возможность удержания оружия на линии прицеливания, быстрой смены точки прицеливания как по вертикали, так и по горизонтали, и, непосредственно, стрельбу наряду с перемещением по местности.

ЗАКЛЮЧЕНИЕ

В современных условиях обучающиеся по окончании обучения должны обладать широким спектром знаний во всех областях боевой и профессиональной подготовки. Они обязаны иметь навыки с обращением и применением оружия в различных условиях оперативно-служебной деятельности. Оружие и особенно стрельба всегда вызывают живой интерес у курсантов и слушателей.

Процесс изучения дисциплины направлен на формирование следующих компетенций:

- способность проявлять психологическую устойчивость в сложных и экстремальных условиях, применять методы эмоциональной регуляции для оптимизации собственной деятельности и психологического состояния в части касающейся проявления психологической устойчивости в сложных и экстремальных условиях.

- способность осуществлять действия по силовому пресечению правонарушений, использовать оружие для решения профессиональных задач.

- способностью выполнять профессиональные задачи в особых условиях, чрезвычайных ситуациях, в условиях режима чрезвычайного положения и в военное время обеспечивать личную безопасность и безопасность граждан в процессе решения служебных задач.

Возрастание требований сотрудников органов внутренних дел к навыкам владения табельным оружием делает актуальным педагогическое обоснование вопросов совершенствования организации и методики проведения занятий по огневой подготовке.

Учебное пособие по огневой подготовке дает возможность слушателям и курсантам видеть характер допущенных ошибок и в часы самостоятельной подготовки использовать приемы, способствующие к более прочному запоминанию и заучиванию учебного материала.

СПИСОК ЛИТЕРАТУРЫ

Основная:

1. О государственном контроле за оборотом отдельных видов оружия: Закон Республики Казахстан от 30.12.1998 № 339 (по состоянию на 01.07.2021 г.).

2. Общевоинская подготовка: учебное пособие. Военная кафедра Казахского национального университета имени Аль-Фараби. // [Электронный ресурс] – Режим доступа: view-source:<https://www.kaznu.kz/Content/Общевоинская%20подготовка/index.html>

3. Огневая подготовка сотрудников органов внутренних дел: учебное пособие / С.Н. Солохин. – Алматы: «Данекер», 2003.

4. Филипенко А.Н. Методика повышения эффективности стрельбы из боевого короткоствольного огнестрельного оружия сотрудников правоохранительных органов в условиях огневого контакта: монография. – Минск: Академия МВД Республики Беларусь, 2021. – 235 с.

Дополнительная:

1. Абильмажинов М.Д., Таукенов Т.М. Особенности обучения по огневой подготовке в ведомственных учебных заведениях МВД Республики Казахстан. // Вестник Барнаульского юридического института МВД России. - 2019. - № 1 (36). - С. 192-194.

2. Кавецкий Д.Б. Подготовка учебно-методической литературы по дисциплине огневая подготовка // Подготовка кадров силовых структур: современные направления и образовательные технологии: Материалы девятнадцатой всероссийской научно-методической конференции. – Иркутск: ФГКОУ ВПО ВСИ МВД России, 2014. - С. 280-282.

3. Каримов А.А. Особенности техники стрельбы из пистолета с элементами тактико-специальной подготовки [Текст]: учеб. пособие / А.А. Каримов; Федер. гос. образоват. учреждение высшего проф. образования «Вост.-Сиб. Институт Министерства внутренних дел Российской Федерации». - Иркутск: ВСИ МВД России, 2005. - 68 с.

4. Алехина В.И., Ворожцов А.М. Важность умения работать с кобурой для полицейского // Оптимизация учебно-воспитательного и тренировочного процесса в учебных заведениях высшего профессионального образования. Здоровый образ жизни как фактор профилактики наркомании: материалы всерос. науч.-практ. конф-ции (12 марта 2016 г.) / отв. ред. Е.В. Панов. - Красноярск: СибЮИ ФСИН России, 2016.

Учебное издание

Полюхова А.С., Мухтабаев К.Н.

**ОГНЕВАЯ ПОДГОТОВКА ДЛЯ КУРСАНТОВ
И СЛУШАТЕЛЕЙ СПЕЦИАЛЬНЫХ ВЫСШИХ
УЧЕБНЫХ ЗАВЕДЕНИЙ**

Учебное пособие

Печатается в авторской редакции

Подписано в печать 21.01.2025 г. Формат 60x84 ¹/₁₆

Печать ризография. Объем 4,8 п.л.

Тираж 30 экз. Заказ № 3.

Отпечатано в типографии
Костанайской академии МВД РК им. Ш. Кабылбаева
г. Костанай, пр. Абая, 11.